

トレーラーご購入の手引き

1、トレーラーの積載物及び積載重量について

トレーラーのご購入のご検討にあたっては積載するボート・積み荷の重量をご確認の上、トレーラー最大積載量の範囲内に適合するトレーラーをお選び下さい。
また、ボートの場合ハル(船底)形状によってもトレーラーの適合が異なってきますのでボートショップなど販売店にご相談の上、トレーラーの機種選定を行なって下さい。

2、牽引車について

牽引車とはトレーラーを實際に引っ張る車のことです。牽引に際してはヒッチメンバー(牽引装置)の取付が必要になります。また、トレーラーの予備検査取得の段階で牽引車の型式が必要となります。
牽引予定者の車種等によっては連結検討書の条件を満たせず牽引不可能と判定される車種もございますので事前に車検証のコピー等で販売店にご相談下さい。

3、保管場所について

小型・普通トレーラー(白ナンバー)のトレーラーの登録に関しましては事前に車庫証明が必要となります。また計トレーラーの場合もプレート交付後車庫証明は必要です。(人口30以上の自治体の場合)

◆トレーラー登録及び登録に必要な法定費用について

トレーラーも1台の自動車です。自動車構造等を定めている法律(道路運送車両法)に基づきナンバープレートを取得していないトレーラーは公道を走行することができません。
たとえリアカーのようなものでも普通自動車(軽自動車含む)で牽引すると自動車と定義され、トレーラーの大きさによって軽自動車・小型自動車・普通自動車となり、自動車の検査や登録が必要となります。さらに万一の自動車事故に備えた自動車損害賠償責任保険(自賠責保険)の加入が義務付けられています。

SOREXトレーラーは全車予備検査済みですので、お客様は登録だけです。(右記表参照)
●道路交通法上、牽引物の総重量が750kgを越える場合には、牽引免許が必要になります。
●車両法上、牽引車とトレーラーを組み合わせた全長12m、全幅2.5m、全高3.8mのいずれかを越える場合には、走行前に別途申請し許可が必要になります。

4、運送表

		S35G/B・LC150R LF200・MB	S50G・193SL ZERO500・14FW NF-1/E・AT500	16FW・17FW ツインジェットSW	ツインジェット1150 ツインジェットSWK NF-2	KC250(K) KC350(K) NKC350(K)	CAMPY	22F
北海道	札幌営業所渡し	77,000	89,000	89,000	97,000	87,000	90,000	160,000
	各地域	別途 お問合せ願います						
東北	青森	50,000	59,000	61,000	68,000	63,000	99,000	112,000
	秋田	53,000	62,000	65,000	72,000	66,000	100,000	115,000
	岩手・山形	47,000	57,000	59,000	62,000	61,000	88,000	102,000
	宮城・福島	42,000	50,000	52,000	57,000	54,000	77,000	92,000
関東	茨城・栃木・群馬	28,000	38,000	44,000	55,000	43,000	57,000	74,000
	埼玉・千葉・東京・神奈川	28,000	38,000	44,000	50,000	43,000	57,000	74,000
上越	新潟	35,000	41,000	57,000	61,000	48,000	66,000	82,000
	山梨	30,000	39,000	50,000	55,000	45,000	55,000	78,000
北陸	長野	35,000	41,000	57,000	65,000	50,000	70,000	86,000
	富山・石川・福井	31,000	40,000	51,000	62,000	46,000	72,000	92,000
中部	静岡	26,000	32,000	44,000	51,000	39,000	64,000	88,000
	愛知・岐阜・三重	24,000	30,000	41,000	50,000	37,000	60,000	84,000
近畿	和歌山	26,000	33,000	44,000	53,000	40,000	62,000	86,000
	奈良・滋賀	24,000	32,000	43,000	52,000	40,000	62,000	86,000
	京都	23,000	30,000	41,000	50,000	37,000	59,000	84,000
	大阪・兵庫	16,000	24,000	35,000	42,000	31,000	53,000	78,000
中国	岡山	15,000	20,000	31,000	38,000	27,000	49,000	72,000
	広島	22,000	30,000	44,000	52,000	37,000	59,000	84,000
	山口	27,000	35,000	48,000	57,000	44,000	66,000	90,000
	鳥取・島根	29,000	38,000	51,000	60,000	46,000	68,000	90,000
四国	香川	28,000	37,000	50,000	59,000	44,000	67,000	91,000
	徳島・愛媛	32,000	40,000	53,000	63,000	48,000	71,000	94,000
九州	高知	33,000	41,000	54,000	65,000	49,000	72,000	95,000
	福岡	30,000	40,000	52,000	63,000	46,000	68,000	92,000
	大分	35,000	44,000	56,000	76,000	51,000	92,000	102,000
	佐賀	38,000	47,000	60,000	80,000	55,000	95,000	105,000
	長崎	38,000	47,000	60,000	80,000	55,000	95,000	105,000
	熊本	36,000	44,000	56,000	76,000	51,000	92,000	102,000
	宮崎・鹿児島	42,000	51,000	64,000	88,000	60,000	102,000	127,000
沖縄	安謝港渡し	72,000	83,000	87,000	95,000	72,000	87,000	152,000

※トラック車上渡しになる場合がございます。その際は荷卸し作業願います。※仮ナンバー(回送(牽引))による納車の場合がございます。※1台あたりの運賃です。場所により対応出来ない場合がございますのでご確認ください。※上記の金額は、使・納期等を調整させて頂き、ご協力頂いた上での特別価格です。単発等チャーターを使用する場合は金額がUP致します。※上記運賃表にない機種についてはお手数ですがお問い合わせください。※運送会社の営業所前まで出荷させて頂く場合がございます。※沖縄及び離島の運賃に付しましてはお問い合わせください。※上記運賃は2024年4月現在の運賃です。種別の事情により改定がある場合がございます。※輸送の確保上、トレーラーを一部分解して納車させて頂く場合がございます。※上記金額には、消費税は含まれておりません。

ガルバリウムメッキについて 一部製品に採用しているガルバリウムメッキは、時間とともに表面に酸化被膜を形成することで、金属光沢は失われますが母材を錆から保護します。製造工程の都合上、部分的に塗装を行なっておりますが、ガルバリウムメッキ用の特殊塗料を使っており防錆性能に影響はございません。

販売元

両備ホールディングス株式会社 両備テクノモビリティカンパニー
https://www.sorex.co.jp

●岡山北営業所：〒709-2122 岡山県岡山市北区御津吉尾40-2
TEL(086)724-1234(代)FAX(086)724-4455
●埼玉営業所：〒344-0051 埼玉県春日部市内牧4882-1
TEL(048)876-8708 FAX(048)876-8709
●札幌営業所：〒061-2262 北海道札幌市南区篠路2条1-4-36
TEL(011)792-6621 FAX(011)792-6625



ソレックストレーラーは、全車予備検査済・連結検討書付です。
●トレーラーを牽引するためには、牽引車にヒッチメンバーを取り付ける必要があります。●写真は撮影条件、印刷インクの性質上、実際の塗色と異なる場合がありますので、ご了承ください。●カタログ記載のオプション部品は、トレーラー機種により取付できないものもありますので、お問い合わせ下さい。●この印刷物を無断転載・無断使用することはお断りします。●本カタログに記載されている製品の仕様等は改良のため、予告なく変更することがありますのでご了承ください。2024年4月製作



SOREX TRAILER PRODUCTS CATALOG

SOREX
Spirit Of Ryobi Enable X

vol.4



Quality of SOR EX TRAILER

ソレックストレーラーの品質

お客様に製品を末永くご使用頂くために、安全、安心でより良い品質を追求しています。

ソレックストレーラーは、フレームの強度に重要業者により各種加工、溶接、組立を行っております。また新規開発商品については、試作機による走行テスト、積載テストなどを行い出荷前検査などにより安全、安心な製品をお客様へ供給することを心がけています。

ソレックストレーラーの特長

フット&ハンドブレーキレバー



両手が塞がっている時でも片足でロック可能な駐車ブレーキレバーを採用したタイヤロック式駐車ブレーキシステムを採用しています。
※一部車種を除く

高品質部品



ボールカブラー、ウインチ、トレーラージャッキなどには、高品質で信頼性の高い部品を採用しています。

先進のスタイリッシュパーツ



アドバンスドLEDコンビネーションランプ
アドバンスドLEDコンビネーションランプLM(リミテッドモデル)
輝度、視認性がアップ(従来比)し、安全性が向上した最新の自動車のテールランプを彷彿させる先進的なリアコンビネーションランプです。また先進のシーケンシャルターンランプ、ブロンズリフレクター等を採用した先進のリミテッドモデルラインナップ。



アドバンスドステップフェンダー
15・17インチアルミホイール ※写真は17インチアルミホイール
15・17インチのスタイリッシュなアルミホイールの採用とメンテナンスに便利なステップを前後に配置し、大径のホイールに合わせ流線形のアールとエッジをアクセントに用いたデザインで存在感をアピールできます。

低重心設計 高速走行時、コーナー時に安定した走行を実現。

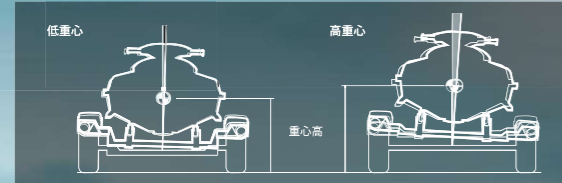

通常トレーラーは、本体より重い積載物を運ぶために重心位置が低いとコーナー時にロールが発生し、不安定になってしまいますが、当社のトレーラーは積載物を低く積載できるよう設計しています。
※一部車種を除く。



シーケンシャルターンランプ
アドバンスドLEDコンビネーションランプLMには高級車等に採用されている「流れるウインカー」シーケンシャルターンランプを採用。

※各部品の詳細については、オプション・リベア(ホームページ)をご確認ください。
※トレーラー数種によっては、取付できない場合があります。
※写真は、左からアドバンスドLEDコンビネーションランプLM、アドバンスドLEDコンビネーションランプ、アドバンスドステップフェンダー、17インチアルミホイール
※アドバンスドLEDコンビネーションランプLMは、ZEROシリーズにメーカーオプション設定



QUALITA

細部までこだわった個性派トレーラー。

ZERO シリーズのイメージとは異なり、存在感のあるステップやフレーム、極太タイヤ&ホイールを採用。誰もが目を止めるような個性のあるスタイリッシュなトレーラー。



新設計バウスタンド
デザイン性の高い形状と目を引く大きなロゴ

245/40 R17 タイヤを純正採用

スチール製 BIG ワイドフェンダー採用
サイドサポートは標準装備

NEW
QUALITA クオリタ 最大積載量 **500kg** 普通 **8** ナンバー

メーカー希望小売価格：605,000円 (税別：550,000円)

- トレーラー規格：普通 8 ナンバー
- フレーム材質：電気亜鉛スチール (ウレタン塗装)
- 積載用途：PWC1 艇 ●最大積載量：500kg
- 全長 × 全幅 × 全高：4300 × 1870 × 1100mm
- 車両重量：210kg ●タイヤサイズ：245/40 R17
- カブラー高：450mm

ZERO

STARTING POINT OF THE TRAILER

浅瀬のゲレンデでも楽におろせる 延長トング付トレーラー。



ZERO500B より **2270mm**長い！

標準装備



延長トング収納時

NEW
ZERO 500BLE 最大積載量 **500kg** 小型 **8** ナンバー

メーカー希望小売価格：477,400円 (税別：434,000円)

- トレーラー規格：小型 8 ナンバー
 - フレーム材質：電気亜鉛スチール (ウレタン塗装)
 - 積載用途：PWC1 艇 ●最大積載量：500kg
 - 全長 × 全幅 × 全高：4700 × 1690 × 900mm ●車両重量：180kg
 - タイヤサイズ：185/55 R15 ●カブラー高：425mm
- ※延長トングを延ばしたまま公道走行はできません。

“天然木を使った快適空間”に、SDGsにも配慮した生活装備を採用。

このトレーラーハウスは「建造物」として安心して使用できるように強度計算を繰り返し、快適性・安全性を実現。外観と同様に美しい曲線を描く室内は、檜などの天然木を使い、心地よい空間に仕上げました。オール電化仕様で、生活に必要なキッチン、ベッド、テーブル、ソファを備えるとともに、ダウンライトや間接照明などインテリア性にもこだわっています。



室内設置イメージ

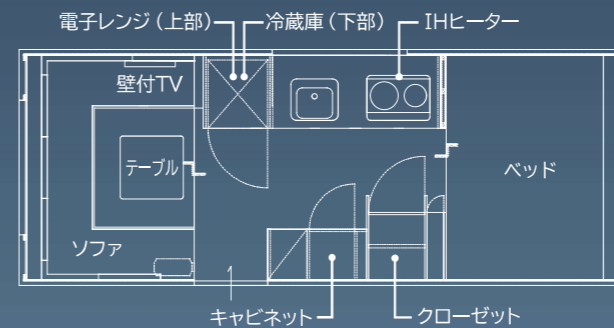

NEW
GLOBER

メーカー希望小売価格：17,600,000円 (税別：16,000,000円)

- 就寝定員：4人 ●タイヤサイズ：155/R12 ●カブラー高：425mm
- 全長 × 全幅 × 全高：6401 × 2100 × 2691mm ●車両重量：1990kg
- 主要装備：ベッド、ソファ、テーブル、冷蔵庫、マックスファン、IHヒーター、シンク、クローゼット、収納棚、各部照明 (LED)、外部コンセント、給水口、ソーラーパネル、リチウムイオンバッテリー、エアコン

要審判
免許

近日発売予定！

キャンピーがサイズアップして登場！

NEW
CAMPY LS

要審判
免許

【ロングバージョン】

メーカー希望小売価格：オープン価格

- トレーラー規格：普通 8 ナンバー ●フレーム材質：電気亜鉛スチール (ウレタン塗装)
 - タイヤサイズ：165/80 R13 ●全長 × 全幅 × 全高：5600 × 1740 × 2340mm
- ※ショートバージョン開発中

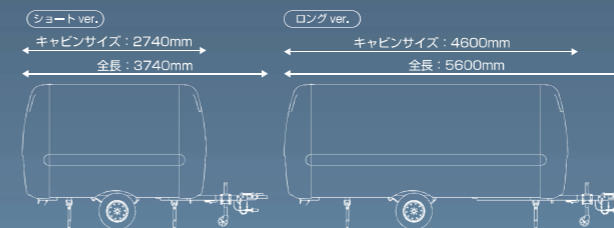

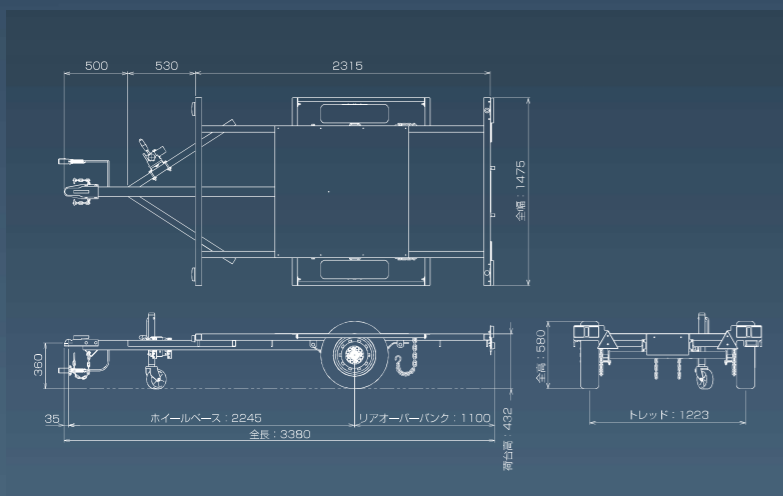

キャabinはお客様の自由に設計・製作可能！
キャabinさえ作れば自社オリジナルのキャンピングトレーラーが
作れる。

NEW
TS-K 最大積載量 **350kg** 軽 **4** ナンバー

- メーカー希望小売価格：297,000円 (税別：270,000円)
●トレーラー規格：軽4ナンバー
●フレーム材質：スチール(塗装)
●荷台ベッドサイズ：2315×1475mm ●最大積載量：350kg
●全長×全幅×全高：3380×1475×530mm
●車両重量：130kg ●タイヤサイズ：145/R12 6PR
●カブラー高：360mm

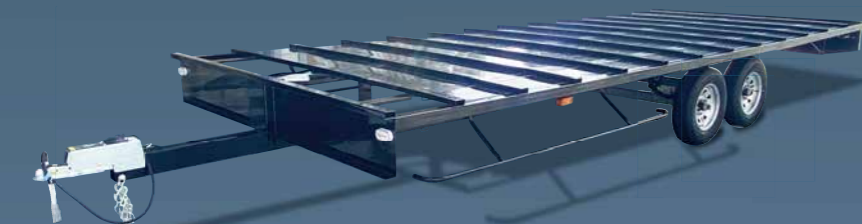

トレーラーハウス用 20フィートトレーラー
コンテナロック仕様オプション対応

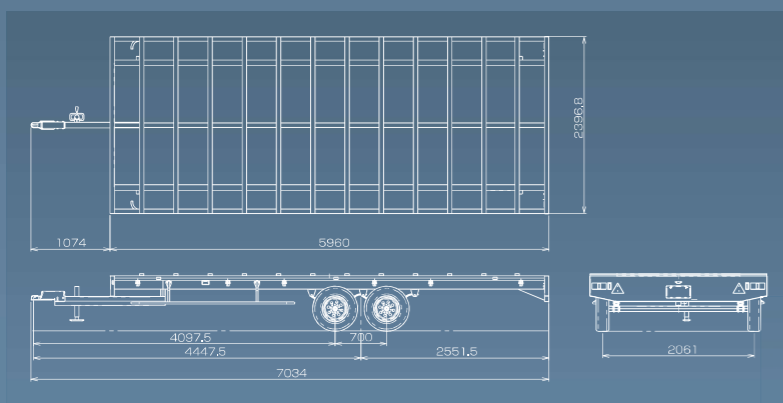
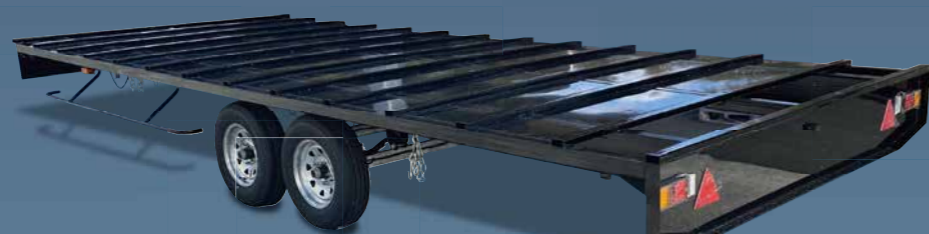

NEW
TS-20 最大積載量 **2500kg** 普通 **1** ナンバー

- メーカー希望小売価格：1,320,000円 (税別：1,200,000円)
●トレーラー規格：普通1ナンバー ●フレーム材質：スチール(塗装)
●荷台ベッドサイズ：5960×2400mm ●最大積載量：2500kg
●全長×全幅×全高：7040×2400×780mm
●車両重量：800kg ●タイヤサイズ：175/R13 8PR
●カブラー高：450mm

製作事例

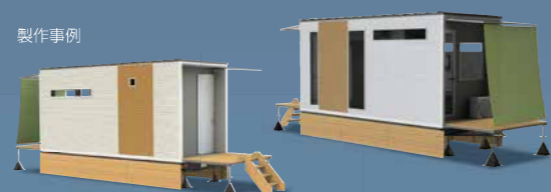

要
引
許
可

ステンレスの輝きの美しさ、耐久性ステンレスフレーム。

美しさ、耐久性を両立した SUS304 ステンレスのミガキ材を採用。
フレームに使用するボルト、ナットについてもステンレスを採用。



標準装備



17インチアルミホイール

★トレーラーグレードアップキット
FULL ステンレス Ver.

ZERO 500SXE・500S・550S 共通
メーカー希望小売価格：143,000円 (税別：130,000円)

- SUS パウタワ交換
- SUS ウインチ交換
- SUS バック交換
- SUS マルチフック 3 交換
- SUS キャリーハンドル
- SOREX 収納式タイヤダウンベルト
- ゴムジャッキホイール

ZERO 500SXE 最大積載量 **500kg** 小型 **8** ナンバー

- メーカー希望小売価格：702,900円 (税別：639,000円)
●トレーラー規格：小型8ナンバー
●フレーム材質：ステンレス (SUS304)
●積載用途：PWC1艇 ●最大積載量：500kg
●全長×全幅×全高：4300×1700×900mm ●車両重量：180kg
●タイヤサイズ：205/40 R17 ●カブラー高：460mm

+ OPTION ZERO 500SXE・500S・550S 共通



フロントストレージ

トレーラーの前方へウェットスーツ、ライフジャケットなどが収納可能な大型ストレージです。
※詳細は 30 ページをご覧ください。

- カブラーハンドル
- キャリーハンドル
- ショックアブソーバー
- 可動式ナンバープレート
- スベアタイヤキット
- スローブレール
- マルチスベアタイヤ
ブラケット etc.



ZERO 500S 最大積載量 **500kg** 小型 **8** ナンバー

ZERO 550S 最大積載量 **550kg** 小型 **8** ナンバー

- 【500S】
メーカー希望小売価格：576,400円 (税別：524,000円)
【550S】
メーカー希望小売価格：590,700円 (税別：537,000円)
●トレーラー規格：小型8ナンバー
●フレーム材質：ステンレス (SUS304)
●積載用途：PWC1艇
●最大積載量：【500S】500kg / 【550S】550kg
●全長×全幅×全高：4300×1700×900mm ●車両重量：170kg
●タイヤサイズ：【500S】185/55 R15 【550S】205/65-10
※ZERO 550Sは、ワイドタイヤ仕様になります。
●カブラー高：455mm

ブリテス製ホイール&タイヤ採用！

※タイヤブランドの SEIBERLING はブリテス製です。
※15インチタイヤのみ

標準装備



ブリテス製 15インチ
標準アルミホイール ※500S



10インチワイドタイヤ
※550S

ZERO

STARTING POINT OF THE TRAILER

ZERO シリーズのプレミアムモデル

17インチアルミホイール、ENKEI アルミホイールを ZERO シリーズ標準装備



ZERO 500BXE

最大積載量 500kg 小型 8 ナンバー

- メーカー希望小売価格：552,200円 (税別: 502,000円)
- トレーラー規格：小型8ナンバー
 - フレーム材質：電気亜鉛スチール (ウレタン塗装)
 - 積載用途：PWC 1 艇 ●最大積載量：500kg
 - 全長 × 全幅 × 全高：4300×1700×900mm
 - 車両重量：180kg ●タイヤサイズ：205/40 R17
 - カブラー高：460mm

標準装備



17インチアルミホイール

+ OPTION ZERO 500BEE・500BXE 共通

- フロントストレージ ●カブラーハンドル
- キャリアハンドル ●ショックアブソーバー
- 可動式ナンバープレート
- スペアタイヤキット
- スローブレール
- マルチストレージ
- マルチスペアタイヤブラケット

Xtreme Edition

スタイリッシュな17インチホイールを標準装備したアグレッシブな“ZERO500B エクストリームエディション”の誕生。

★トレーラースタートアップキット

ZERO 500BEE・500BXE 共通
メーカー希望小売価格：39,900円 (税別: 36,273円)

- カブラーハンドル
- キャリアハンドル
- ゴムジャッキホイール
- SOREX 収納式タイダウンベルト



ZERO 500BEE

最大積載量 500kg 小型 8 ナンバー

- メーカー希望小売価格：524,700円 (税別: 477,000円)
- トレーラー規格：小型8ナンバー
 - フレーム材質：電気亜鉛スチール (ウレタン塗装)
 - 積載用途：PWC 1 艇 ●最大積載量：500kg
 - 全長 × 全幅 × 全高：4300×1700×900mm
 - 車両重量：170kg ●タイヤサイズ：185/55 R15
 - カブラー高：455mm

標準装備



ENKEI PerformanceLine PF03



大径ホイールジャッキ (1500LBS)



1500LBS カバー付 ウィンチ

(収納式タイダウンベルトはオプションです。)

ENKEI Premium Edition

日本を代表するホイールメーカーの「エンケイ」の「走り」と「スタイリング」を両立した「PF03」の15インチアルミホイールと1500LBS カバー付ウィンチ、大径ホイールジャッキを標準装備した“ZERO500B エンケイプレミアムエディション”



Utility Edition

ライフジャケット・ウェットスーツなどを入れる BOX を標準装備した“ZERO500B ユーティリティエディション”の誕生。

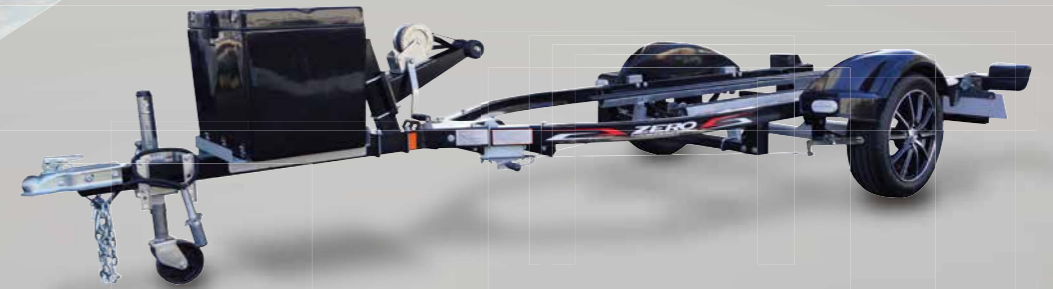

トング 400mm延長！
78L カギ付 BOX 付き！
(サイズ：410×600×470mm)



BOX オープン時

ZERO 500BUE

最大積載量 500kg 小型 8 ナンバー

- メーカー希望小売価格：524,700円 (税別: 477,000円)
- トレーラー規格：小型8ナンバー
 - フレーム材質：電気亜鉛スチール (ウレタン塗装)
 - 積載用途：PWC 1 艇 ●最大積載量：500kg
 - 全長 × 全幅 × 全高：4700×1690×900mm
 - 車両重量：180kg ●タイヤサイズ：185/55 R15
 - BOX サイズ：410×600×470mm(78L)
 - カブラー高：455mm

標準装備



FRONT BLACK BOX FRP・カギ付き



普利斯顿製 15 インチ標準アルミホイール

+ OPTION

- フロントストレージ ●カブラーハンドル
- キャリアハンドル ●ショックアブソーバー
- スローブレール
- 可動式ナンバープレート
- スペアタイヤキット
- マルチストレージ
- マルチスペアタイヤブラケット

Active Edition

マッドテレーンタイヤと 14 インチマットブラックアルミホイールを装着した“ZERO500B アクティブエディション”誕生。



ZERO 500BAE

最大積載量 500kg 小型 8 ナンバー

- メーカー希望小売価格：488,400円 (税別: 444,000円)
- トレーラー規格：小型8ナンバー
 - フレーム材質：電気亜鉛スチール (ウレタン塗装)
 - 積載用途：PWC 1 艇 ●最大積載量：500kg
 - 全長 × 全幅 × 全高：4300×1670×900mm
 - 車両重量：180kg ●タイヤサイズ：165/65 R14
 - カブラー高：450mm

標準装備



14 インチアルミホイール

+ OPTION

- フロントストレージ ●カブラーハンドル
- キャリアハンドル ●ショックアブソーバー
- 可動式ナンバープレート
- スペアタイヤキット
- スローブレール
- マルチストレージ
- マルチスペアタイヤブラケット

ZERO

STARTING POINT OF THE TRAILER

ロングセラーのスタンダードなスチールフレーム。
亜鉛鋼材スチール+ブラック（ホワイト）塗装モデルのスタンダード仕様。



PWC 積載イメージ



ZERO 500W
(白ファンターはオプションです。)



ZERO 500B

ZERO 500B	最大積載量 500kg	小型 8 ナンバー
ZERO 500W	最大積載量 500kg	小型 8 ナンバー
ZERO 550B	最大積載量 550kg	小型 8 ナンバー

【500B/500W】
メーカー希望小売価格：426,800円（税別：388,000円）
【550B】
メーカー希望小売価格：435,600円（税別：396,000円）
●トレーラー規格：小型 8 ナンバー
●フレーム材質：【500B/500W】電気亜鉛スチール（ウレタン塗装）
●積載用途：PWC 1 艇
●最大積載量：【500B/500W】500kg / 【550B】550kg
●全長 × 全幅 × 全高：4300 × 1700 × 900mm ●車両重量：170kg
●タイヤサイズ：【500B/500W】185/55 R15
【550B】205/65-10
※ZERO 550B は、ワイドタイヤ仕様になります。
●カブラー高：455mm

+ OPTION



フロントストレージ
トレーラーの前方へウェットスーツ、ライフジャケットなどが収納可能な大型ストレージです。
※詳細は 30 ページをご覧ください。

●カブラーハンドル
●キャリアハンドル
●ショックアブソーバー
●可動式ナンバープレート
●スペアタイヤキット
●スロープレール
●マルチスペアタイヤ
●プラケット etc.

★トレーラースタートアップキット

メーカー希望小売価格：39,900円（税別：36,273円）



- キャリアハンドル
- カブラーハンドル
- ゴムジャッキホイール
- SOREX 収納式タイダウンベルト



ESPERTO

“エスペルト”のガルバリウムメッキ仕様。
500kg積みの錆に強いガルバリウムメッキ仕様を2機種ラインナップ。

ESPERTO S50G	最大積載量 500kg	小型 8 ナンバー
ESPERTO S50GN	最大積載量 500kg	小型 8 ナンバー

【S50G】
メーカー希望小売価格：411,400円（税別：374,000円）
【S50GN】
メーカー希望小売価格：394,900円（税別：359,000円）
●トレーラー規格：小型 8 ナンバー
●フレーム材質：スチール（ガルバリウムメッキ処理）
●積載用途：PWC 1 艇 ●最大積載量：500kg
●全長 × 全幅 × 全高：【S50G】4300 × 1690 × 900mm
【S50GN】4300 × 1620 × 900mm
●車両重量：160kg
●タイヤサイズ：【S50G】205/65-10
【S50GN】145/R12 6PR
●カブラー高：430mm



S50GN 使用タイヤ・ファンター

+ OPTION

- フロントストレージ ●カブラーハンドル ●キャリアハンドル ●ショックアブソーバー ●可動式ナンバープレート ●スペアタイヤキット ●スロープレール etc.



ESPERTO S55G



ESPERTO S50G

通常モデルよりトング **150mm**延長！

ESPERTO S55G	最大積載量 550kg	小型 8 ナンバー
---------------------	--------------------	-----------

メーカー希望小売価格：411,400円（税別：374,000円）
●トレーラー規格：小型 8 ナンバー
●フレーム材質：スチール（ガルバリウムメッキ処理）
●積載用途：PWC 1 艇 ●最大積載量：550kg
●全長 × 全幅 × 全高：4450 × 1690 × 900mm
●車両重量：160kg
●タイヤサイズ：205/65-10
●カブラー高：430mm

ESPERTO

軽規格（350kg積載）の“エスペルト”シリーズ。

スタイリッシュなブラック塗装&アルミホイールモデルと錆に強いガルバリウムメッキモデルをラインナップ。



ESPERTO S35B



ESPERTO S35G

ESPERTO S35B	最大積載量 350kg	軽 8 ナンバー
ESPERTO S35G	最大積載量 350kg	軽 8 ナンバー

【S35B】
メーカー希望小売価格：391,600円（税別：356,000円）
【S35G】
メーカー希望小売価格：339,900円（税別：309,000円）
●トレーラー規格：軽 8 ナンバー
●フレーム材質：【S35B】電気亜鉛スチール（ウレタン塗装）
【S35G】スチール（ガルバリウムメッキ処理）
●積載用途：PWC 1 艇 ●最大積載量：350kg
●全長 × 全幅 × 全高：3395 × 1470 × 830mm ●車両重量：130kg
●タイヤサイズ：【S35B】155/55 R14 【S35G】145/R12 6PR
●カブラー高：【S35B】420mm 【S35G】430mm

ブリヂストン製ホイール&タイヤ採用！
※タイヤブランドのSEBERLINGはブリヂストン製です。
※12インチはタイヤのみブリヂストン製です。



標準装備
ブリヂストン製 14インチ
アルミホイール※S35B
12インチスチールホイール
※S35G

+ OPTION

- カブラーハンドル
●キャリアハンドル
●ショックアブソーバー
●スロープレール
●スペアタイヤキット

PRO-STYLER

SOREX FLAGSHIP TRAILER SERIES

スーパーロー&ワイドフレーム

「スーパーロー&ワイド」をコンセプトに超低重心化したことにより、走行性能の向上、積み降ろし易さが向上しました。

リアキール&ガイドローラー

フレーム最後尾に新発想によるリアキールローラーと左右ガイドローラーを設置し、より安全に積み降ろしが可能です。



耐食性に優れた電気亜鉛スチール+ブラック塗装

フレームには、亜鉛メッキ鋼材にブラック塗装しているため、錆に強く、耐候性にも優れた美しい仕上がりを実現しました。

究極の積載フォルム

徹底的な低重心化によりPWC積載時の一体感のあるフォルムを実現。"究極の積載フォルム"のプロスタイラー193SLが全長を伸ばし、よりセッティングがしやすくなって登場。



PROSTYLER 193SL NEO

最大積載量 500kg 普通 8ナンバー

- メーカー希望小売価格：547,800円(税別：498,000円)
- トレーラー規格：普通 8ナンバー
 - フレーム材質：電気亜鉛スチール(ウレタン塗装)
 - 積載用途：PWC 1艇 ●最大積載量：500kg
 - 全長×全幅×全高：4300×1900×900mm
 - 車両重量：190kg ●タイヤサイズ：185/55 R15
 - カブラー高：465mm

+ OPTION



リアサイドストレージ

携行缶などの荷物を載せられる左右セットのストレージです。
※193SL' 08モデルには、取付できません。

- カブラーハンドル
- キャリアハンドル
- ショックアブソーバー
- マルチスベアタイヤブラケット
- マルチストレージ etc.

標準装備



ENKEI PerformanceLine PF03

従来より **45mm 低い!**

2艇積ツインジェットシリーズ

ワイド化することで低重心化を実現。PWCの積み降ろし易さが向上したスタンディングタイプ、タンデムタイプ2艇積トレーラー



スーパーロー&ワイドフレーム

SWのフレームは、低重心化により走行性能、積み降ろし易さが向上。あらゆるPWCをバランスよく積載することが可能です。



1人&2~3人乗りPWC用バンク

大型4ストロークPWCを支える荷台バンクには、スチール製を採用し、上面に積み降ろしが楽なすべるレールを採用しています。

TWIN JET SW

最大積載量 450kg 普通 8ナンバー

- メーカー希望小売価格：625,900円(税別：569,000円)
- トレーラー規格：普通 8ナンバー
 - フレーム材質：スチール(ガルバリウムメッキ処理)
 - 積載用途：PWC 2艇 ●最大積載量：450kg
 - 全長×全幅×全高：4800×2200×1000mm
 - 車両重量：270kg ●タイヤサイズ：145/R12 8PR
 - カブラー高：430mm

+ OPTION

- カブラーハンドル ●キャリアハンドル ●マルチストレージ
- マルチスベアタイヤブラケット ●ショックアブソーバー

TWIN JET 1150より **150mm 低い!**

TWIN JET 1000 LOW STYLEより **65mm 低い!**



RR1150



油圧慣性ディスクブレーキシステム

(RS1000、RR1000に標準装備)

けん引車が制動をかけた減速するとき、トレーラーがけん引車を押す力でトレーラーの車輪にブレーキがかかります。バック時には自動的にブレーキを解除する油圧慣性ブレーキシステムを採用しています。

NEW

RR1000

最大積載量 1000kg 普通 8ナンバー

要車引
免許

メーカー希望小売価格：898,700円(税別：817,000円)

- トレーラー規格：普通 8ナンバー
- フレーム材質：スチール(ガルバリウムメッキ処理)
- 積載用途：PWC 2艇 ●最大積載量：1000kg ●車両重量：330kg
- 全長×全幅×全高：4700×2480×1030mm
- タイヤサイズ：155/R12 ●カブラー高：450mm

+ OPTION

- カブラーハンドル ●キャリアハンドル ●マルチストレージ ●マルチスベアタイヤブラケット etc.

NEW

RS1000

最大積載量 1000kg 普通 8ナンバー

要車引
免許

メーカー希望小売価格：898,700円(税別：817,000円)

- トレーラー規格：普通 8ナンバー
- フレーム材質：スチール(ガルバリウムメッキ処理)
- 積載用途：PWC 2艇 ●最大積載量：1000kg ●車両重量：330kg
- 全長×全幅×全高：4700×2480×1030mm
- タイヤサイズ：155/R12 ●カブラー高：450mm

TWIN JET 1150

最大積載量 1150kg 普通 8ナンバー

要車引
免許

メーカー希望小売価格：873,400円(税別：794,000円)

- トレーラー規格：普通 8ナンバー
- フレーム材質：スチール(ガルバリウムメッキ処理)
- 積載用途：PWC 2艇 ●最大積載量：1150kg
- 全長×全幅×全高：4710×2480×1130mm
- 車両重量：340kg ●タイヤサイズ：175/R14 8PR
- サスペンション方式：独立懸架トーションサスペンション
- カブラー高：485mm

+ OPTION

- カブラーハンドル ●キャリアハンドル ●マルチストレージ ●マルチスベアタイヤブラケット etc.

TWIN JET 1150より **85mm 低い!**

TWIN JET 1000 LOW STYLE

最大積載量 1000kg 普通 8ナンバー

要車引
免許

メーカー希望小売価格：873,400円(税別：794,000円)

- トレーラー規格：普通 8ナンバー
- フレーム材質：スチール(ガルバリウムメッキ処理)
- 積載用途：PWC 2艇 ●最大積載量：1000kg
- 全長×全幅×全高：4710×2485×1070mm
- 車両重量：340kg ●タイヤサイズ：165/80 R13
- サスペンション方式：独立懸架トーションサスペンション
- カブラー高：425mm

11フィートまでのボート専用トレーラー



BOAT MB 最大積載量 **200kg** 軽8ナンバー

- メーカー希望小売価格：**282,700円** (税別:257,000円)
 ●トレーラー規格：軽8ナンバー
 ●フレーム材質：スチール(ガルバリウムメッキ処理)
 ●積載用途：～11フィートボート1艇 ●最大積載量：200kg
 ●全長×全幅×全高：3390×1450×930mm
 ●車両重量：110kg ●タイヤサイズ：145/R12 6PR
 ●カブラー高：420mm

+ OPTION



- キールローラーセット (左写真)
- スペアタイヤキット
- カブラーハンドル
- 可動式ナンバープレート
- トランサムセイバー

25フィートまでのボートに対応したトレーラー



BOAT 14FB



BOAT 17FW



BOAT 22FG



14フィートワイドボート用トレーラー



BOAT 14FWB
+ STACER 400
JAPAN PRO ELITE



BOAT 14FWG

BOAT 14FWG (ガルバナイズドスチール)

最大積載量 **400kg** 小型8ナンバー

BOAT 14FWB (ブラックペイントスチール)

最大積載量 **400kg** 小型8ナンバー

- [14FWG]
 メーカー希望小売価格：**409,200円** (税別:372,000円)
 [14FWB]
 メーカー希望小売価格：**455,400円** (税別:414,000円)
 ●トレーラー規格：小型8ナンバー
 ●フレーム材質：[14FWG] スチール(ガルバリウムメッキ処理)
 [14FWB] 電気亜鉛スチール(ウレタン塗装)
 ●積載用途：～14フィートボート1艇 ●最大積載量：400kg
 ●全長×全幅×全高：4700×1690×1150mm
 ●車両重量：140kg ●タイヤサイズ：145/R12 6PR
 ●カブラー高：435mm

+ OPTION

BOAT 14FWG/14FWB 共通

- ショックアブソーバーセット
- スペアタイヤキット
- カブラーハンドル
- 可動式ナンバープレート
- トランサムセイバー
- 増設バンクセット



BOAT25FG



トレーラー諸元/仕様

機種名	トレーラー規格	フレーム材質	積載用途	最大積載量	全長×全幅×全高	車両重量	タイヤサイズ	カブラー高	メーカー希望小売価格
BOAT 14FG	小型8	スチール(ガルバリウムメッキ処理)	～14フィートボート1艇	300kg	4690×1570×1150mm	150kg	145/R12 6PR	430mm	394,900円(税別:359,000円)
BOAT 14FB	小型8	スチール(ウレタン塗装)	～14フィートボート1艇	300kg	4690×1570×1150mm	150kg	145/R12 6PR	430mm	431,200円(税別:392,000円)
BOAT 14FW-GW	普通8	スチール(ガルバリウムメッキ処理)	～14フィートワイドボート1艇	400kg	4700×1850×1150mm	160kg	145/R12 6PR	430mm	475,200円(税別:432,000円)
BOAT 15FW	普通8	スチール(ガルバリウムメッキ処理)	～15フィートボート1艇	500kg	4960×2100×1090mm	170kg	145/R12 6PR	430mm	514,000円(税別:465,400円)
BOAT 15FW-GW	普通8	スチール(ガルバリウムメッキ処理)	～15フィートワイドボート1艇	500kg	4880×2280×1060mm	170kg	145/R12 6PR	430mm	605,000円(税別:550,000円)
BOAT 16FW	普通8	スチール(ガルバリウムメッキ処理)	～16フィートボート1艇	500kg	5260×2100×1090mm	170kg	145/R12 6PR	430mm	565,400円(税別:514,000円)
BOAT 17FW	普通8	スチール(ガルバリウムメッキ処理)	～17フィートボート1艇	500/550kg	5560×2100×1090mm	180kg	145/R12 6PR	430mm	565,400円(税別:514,000円)
BOAT 17FWK	普通8	スチール(ガルバリウムメッキ処理)	～17フィートボート1艇	800kg	5590×2230×1090mm	230kg	175/R13 8PR	468mm	866,800円(税別:788,000円)
BOAT 22FG	普通8	スチール(ガルバリウムメッキ処理)	19～22フィートボート1艇	1300kg	7600×2490×1300mm	430kg	195/80R14	485mm	1,474,000円(税別:1,340,000円)
BOAT 25FG	普通8	スチール(ガルバリウムメッキ処理)	19～25フィートボート1艇	2000kg	8425×2465×1370mm	580kg	205/70R14 94H	560mm	2,046,000円(税別:1,860,000円)

※保安基準を満たすために改良しており、一部写真と異なる部分があります。

荷台傾斜タイプのフルフラットトレーラーシリーズ

スノーモビルはもちろんの事、4輪バギー、オートバイ、レーシングカートなど何でもこれ一台で運べます。



荷台傾斜時



NF-1



NF-E



荷台傾斜時



NF-1 LOW STYLE

+ OPTION



荷台傾斜ダンパーキット

トレーラーの荷台傾斜を保持できることで、安全且つスピーディーに積載物の積み降ろしが可能です。詳しくは30ページをご覧ください。



カーゴフレーム (NF-1用・4本セット)

市販の木材で簡単にカントリー風の簡易アオリ仕様が可能です。詳しくは30ページをご覧ください。



- スキーストッパー
- オートバイストッパー (写真)
- ノール
- カブラーハンドル
- スベアタイヤキット
- ショックアブソーバーセット

NF-1

最大積載量 **200kg / 350kg** 軽 **4** ナンバー

【200/350kg 積載モデル】

メーカー希望小売価格：**389,400円** (税別：354,000円)

- トレーラー規格：軽4ナンバー
- フレーム材質：スチール (ガルバリウムメッキ処理)
- 積載用途：スノーモビル1台・他
- 荷台ベッドサイズ：2400×1445mm
- 最大積載量：200/350kg
- 全長×全幅×全高：3390×1475×620mm
- 車両重量：160kg ●タイヤサイズ：145/R12 6PR※1
- カブラー高：510mm

※1：標準タイヤはスタッドレスタイヤです。

NF-1 500kg

最大積載量 **500kg** 小型 **4** ナンバー

【500kg 積載モデル】

メーカー希望小売価格：**431,200円** (税別：392,000円)

- トレーラー規格：小型4ナンバー
- フレーム材質：スチール (ガルバリウムメッキ処理)
- 積載用途：スノーモビル1台・他
- 荷台ベッドサイズ：2400×1445mm
- 最大積載量：500kg
- 全長×全幅×全高：3430×1475×620mm
- 車両重量：160kg ●タイヤサイズ：145/R12 6PR※1
- カブラー高：550mm

※1：標準タイヤはスタッドレスタイヤです。

NF-E (エキスパンドメタル仕様)

最大積載量 **300kg** 軽 **4** ナンバー

メーカー希望小売価格：**436,700円** (税別：397,000円)

- トレーラー規格：軽4ナンバー
- フレーム材質：スチール (ガルバリウムメッキ処理)
- 積載用途：スノーモビル1台・他
- 荷台ベッドサイズ：2400×1445mm ●最大積載量：300kg
- 全長×全幅×全高：3390×1475×600mm
- 車両重量：190kg ●タイヤサイズ：145/R12 6PR※1
- カブラー高：510mm

※1：標準タイヤはスタッドレスタイヤです。

NF-1 LOW STYLE

最大積載量 **350kg** 軽 **4** ナンバー

メーカー希望小売価格：**400,400円** (税別：364,000円)

- トレーラー規格：軽4ナンバー
- フレーム材質：スチール (ガルバリウムメッキ処理)
- 積載用途：スノーモビル1台・他
- 荷台ベッドサイズ：2450×1445mm ●最大積載量：350kg
- 全長×全幅×全高：3390×1475×600mm
- 車両重量：170kg ●タイヤサイズ：145/R12 6PR※1
- カブラー高：415mm

※1：標準タイヤはスタッドレスタイヤです。



小型規格フラットトレーラー

AT-200

最大積載量 **200kg** 小型 **4** ナンバー

AT-500

最大積載量 **500kg** 小型 **4** ナンバー

メーカー希望小売価格：**548,900円** (税別：499,000円)

- トレーラー規格：小型4ナンバー
- フレーム材質：スチール (ガルバリウムメッキ処理)
- 荷台ベッドサイズ：3050×1680mm
- 最大積載量：200/500kg
- 全長×全幅×全高：4640×1690×620mm
- 車両重量：250kg ●タイヤサイズ：145/R12 6PR
- カブラー高：560mm

※タイヤはスタッドレスタイヤへ変更可能です。 (別途費用が必要です。お問い合わせください。)

+ OPTION

- スキーストッパー
- 荷台傾斜ダンパーキット
- カブラーハンドル
- スベアタイヤキット



スノーモビル2台積載可能な普通規格のフラットトレーラー

NF-2

最大積載量 **450kg** 普通 **1** ナンバー

NF-2K

最大積載量 **1000kg** 普通 **1** ナンバー

要
引
免
許

【NF-2】

メーカー希望小売価格：**779,900円** (税別：709,000円)

【NF-2K】

メーカー希望小売価格：**963,600円** (税別：876,000円)

- トレーラー規格：普通1ナンバー
- フレーム材質：スチール (ガルバリウムメッキ処理)
- 積載用途：スノーモビル2台・他
- 荷台ベッドサイズ：【NF-2】3350×2370 (2170・1970) mm
【NF-2K】3655×2400mm
- 最大積載量：【NF-2】450kg / 【NF-2K】1000kg
- 全長×全幅×全高：
【NF-2】4645×2400 (2200・2000) ×650mm
【NF-2K】5100×2410×640mm
- 車両重量：【NF-2】290kg / 【NF-2K】365kg
- タイヤサイズ：【NF-2】145/R12 6PR
【NF-2K】155/R12

- ブレーキ方式：油圧慣性ドラムブレーキ (NF-2Kのみ)
- カブラー高：【NF-2】550mm 【NF-2K】500mm

※全幅は、NF-2のみ2000mm,2200mm仕様が可能です。

※NF-2のタイヤはスタッドレスタイヤへ変更可能です。

(別途費用が必要です。お問い合わせください。)



荷台傾斜時



NF-2

+ OPTION

- スキーストッパー
- 荷台傾斜ダンパーキット
- カブラーハンドル
- スベアタイヤキット (NF-2のみ)

12フィートコンテナ積載などに使用

NEW

AT2000

最大積載量 **2000kg** 普通 **1** ナンバー

要
引
免
許

メーカー希望小売価格：**1,529,000円** (税別：1,390,000円)

- トレーラー規格：普通1ナンバー
- フレーム材質：スチール (ガルバリウムメッキ処理)
- 荷台ベッドサイズ：4000×2400mm
- 最大積載量：2000kg
- 全長×全幅×全高：5020×2400×750mm
- 車両重量：560kg ●タイヤサイズ：155/R12
- カブラー高：440mm

+ OPTION

- スキーストッパー
- カブラーハンドル
- スベアタイヤキット



TRAILER FOR AGRICULTURE

農業用トレーラー

2t 積載低床フラットトレーラー

(フェンダー間 2,025mm)



AT2000L

最大積載量 2000kg 普通 1 ナンバー

- メーカー希望小売価格：1,529,900円 (税別：1,390,000円)
- トレーラー規格：普通 1 ナンバー
 - フレーム材質：スチール (ガルバリウムメッキ処理)
 - 荷台ベッドサイズ：4500×2390mm
 - 最大積載量：2000kg
 - 全長 × 全幅 × 全高：5520×2400×655mm
 - 車両重量：500kg ●タイヤサイズ：155/R12
 - カブラー高：470mm

+ OPTION

- スキーストッパー ●カブラーハンドル ●スペアタイヤキット



AT1000L

最大積載量 950kg 普通 1 ナンバー

- メーカー希望小売価格：1,023,000円 (税別：930,000円)
- トレーラー規格：普通 1 ナンバー
 - フレーム材質：スチール (ガルバリウムメッキ処理)
 - 荷台ベッドサイズ：4990×2410mm
 - 最大積載量：950kg
 - 全長 × 全幅 × 全高：6440×2410×1100mm
 - 車両重量：400kg ●タイヤサイズ：155/R12
 - カブラー高：470mm

+ OPTION

- スキーストッパー ●カブラーハンドル ●スペアタイヤキット

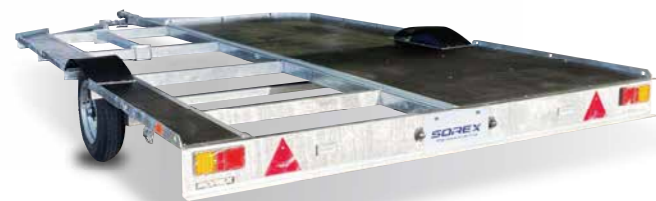

AT450L

最大積載量 450kg 普通 1 ナンバー

- メーカー希望小売価格：792,000円 (税別：720,000円)
- トレーラー規格：普通 1 ナンバー
 - フレーム材質：スチール (ガルバリウムメッキ処理)
 - 荷台ベッドサイズ：3600×2400mm
 - 最大積載量：450kg
 - 全長 × 全幅 × 全高：5165×2400×545mm
 - 車両重量：290kg ●タイヤサイズ：145/R12 6PR
 - カブラー高：430mm

+ OPTION

- PWC積載キット**
メーカー希望小売価格：110,000円 (税別：100,000円)
- スキーストッパー ●PWC積載キット
 - カブラーハンドル ●スペアタイヤキット



車検対応茶園管理機用トレーラー

AT2300 ATM2300 ATN2300

最大積載量 2300kg 普通 1 ナンバー

- メーカー希望小売価格：1,320,000円 (税別：1,200,000円)
- トレーラー規格：普通 1 ナンバー
 - フレーム材質：スチール (ガルバリウムメッキ処理)
 - 対応クローラ幅：【AT】1800~1870mm
【ATM】1750~1800mm
【ATN】1700~1750mm
 - 最大積載量：2300kg
 - 全長 × 全幅 × 全高：【AT】3840×2355×1300mm
【ATM】3840×2305×1300mm
【ATN】3840×2175×1300mm
 - 車両重量：【AT】500kg、【ATM】490kg【ATN】490kg
 - タイヤサイズ：ST235/80 R16 ●連結部：ピントルリングタイプ
 - ブレーキ方式：油圧慣性ドラムブレーキ
 - カブラー高：480mm



交換用国内タイヤ

※積載する茶園管理機のクローラ幅をご確認の上、販売店にお買い求めください。



通常慣性ブレーキ装着車は、バック時にロックピン等で慣性ブレーキを効かせないようにしないといたしますが、当社の AT2300 の慣性ブレーキは、バック時に効きがよくなる構造になっております。※一部車種を除く

緩やかなスロープで積み降ろしも安全

荷台傾斜式によりスロープ角度が緩やかなため、安心して安全に積み降ろしが可能です。※一部車種を除く



クローラガイド調整機能

お使いの管理機のクローラ幅に任意に合わせる事が可能です。※一部車種を除く

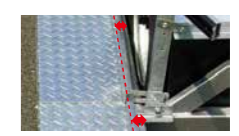

トレーラー連結が楽々 (らくよせ)

ウインチを巻き上げることで、トレーラーとけん引車の連結作業を楽にできます。※写真はボールカブラータイプ



AC2000



AC1100

1軸ダンプ機能付 2t 積載トレーラー。

AC2000

最大積載量 2000kg 普通 1 ナンバー

- メーカー希望小売価格：1,494,900円 (税別：1,359,000円)
- トレーラー規格：普通 1 ナンバー
 - フレーム材質：スチール (ガルバリウムメッキ処理)
 - 最大積載量：2000kg
 - 全長 × 全幅 × 全高：5960×2220×1400mm
 - 荷台寸法：3880×1590mm ●車両重量：640kg
 - タイヤサイズ：ST235/80R16 ●連結部：ボールカブラータイプ
 - ブレーキ方式：油圧慣性ドラムブレーキ
 - カブラー高：470mm

2軸ダンプ機能付 2.5t 積みトレーラー。

AC2500

最大積載量 2500kg 普通 1 ナンバー

- メーカー希望小売価格：2,039,400円 (税別：1,854,000円)
- トレーラー規格：普通 1 ナンバー
 - フレーム材質：スチール (ガルバリウムメッキ処理)
 - 最大積載量：2500kg
 - 全長 × 全幅 × 全高：5590×2345×750mm
 - 荷台寸法：3880×1700mm ●車両重量：770kg
 - 連結部：ボールカブラータイプ
 - ブレーキ方式：油圧慣性ドラムブレーキ
 - カブラー高：510mm

農業用トラクタ、小型コンバインなどの運搬に。

AC1100

最大積載量 1100kg 普通 1 ナンバー

- メーカー希望小売価格：1,271,600円 (税別：1,156,000円)
- トレーラー規格：普通 1 ナンバー
 - フレーム材質：スチール (ガルバリウムメッキ処理)
 - 最大積載量：1100kg
 - 全長 × 全幅 × 全高：3940×1850×1365mm
 - 荷台寸法：2400×1350mm ●車両重量：420kg
 - タイヤサイズ：195-14-8LT ●連結部：ボールカブラータイプ
 - ブレーキ方式：油圧慣性ディスクブレーキ
 - カブラー高：465mm

※写真は実際のものとは異なります。※牽引出来る車種が限定されます。詳しくはお問い合わせください。※仕様は予告無く変更される場合がございます。

LC150R SOREX LIGHT CARGO TRAILER

軽自動車でもけん引可能な
折りたたみライトトレーラーシリーズ



折りたたみ時



後部アオリ開放時



折りたたみ時

30秒で折りたたみ可能な自宅ガレージ内に置ける簡単折りたたみトレーラー。カーゴトレーラーとフラットトレーラーをラインナップ。

LC150R CARGO 最大積載量 150kg 軽4ナンバー

- メーカー希望小売価格：394,900円(税別:359,000円)
- トレーラー規格：軽4ナンバー
 - フレーム材質：スチール(ウレタン塗装・ガルバリウムメッキ処理)
 - 荷台ベッドサイズ：1600×900mm ●最大積載量：150kg
 - 全長×全幅×全高：2770×1370×820mm
 - 車両重量：150kg ●タイヤサイズ：145/R12 6PR
 - カブラー高：405mm

30秒で折りたたみ!自宅のガレージに収納できます。(LC150R・LF200共通)

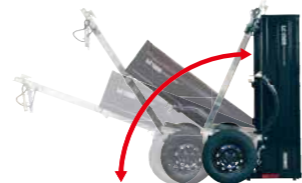

折りたたみサイズ：W1370×D1050(870)×H1965mm
※()内はLF200

LF200 FLAT 最大積載量 200kg 軽4ナンバー

- メーカー希望小売価格：320,100円(税別:291,000円)
- トレーラー規格：軽4ナンバー
 - フレーム材質：スチール(ガルバリウムメッキ処理)
 - 荷台ベッドサイズ：1660×960mm ●最大積載量：200kg
 - 全長×全幅×全高：2770×1370×645mm
 - 車両重量：120kg ●タイヤサイズ：145/R12 6PR
 - カブラー高：405mm

OPTION LC150R・LF200 共通

- カブラーハンドル ●トレーラージャッキ

※トレーラージャッキを取り付けると折りたたみができません。

多用途で軽自動車でもけん引可能

※一部けん引できない車種もあります。



KC350
ダイハツハイゼットベース

NEW KC1000K 最大積載量 1000kg 小型4ナンバー 要牽引免許

- メーカー希望小売価格：727,100円(税別:661,000円)
- トレーラー規格：小型4ナンバー
 - フレーム材質：スチール(ペイント・ガルバリウムメッキ処理)
 - 荷台ベッドサイズ：1270×1980 ●最大積載量：1000kg
 - 全長×全幅×全高：3410×1470×270mm
 - 車両重量：260kg ●タイヤサイズ：175R13 8PR
 - カブラー高：480mm

※軽トラックでのけん引は慣性ブレーキ付のみです。
また一部けん引できない車種もあります。
※荷台の形状・色のご指定は、在庫によりご用意できない場合があります。

KC250K 最大積載量 250kg 軽4ナンバー

KC350/350K 最大積載量 350kg 軽4ナンバー

- [KC350]
メーカー希望小売価格：487,300円(税別:443,000円)
- [KC250K/350K]
メーカー希望小売価格：573,100円(税別:521,000円)
- トレーラー規格：軽4ナンバー
 - フレーム材質：スチール(ペイント・ガルバリウムメッキ処理)
 - 荷台ベッドサイズ：2000×1400mm
 - 最大積載量：250/350kg
 - 全長×全幅×全高：3070×1470×960mm
 - 車両重量：190kg ●タイヤサイズ：145/R12 6PR
 - カブラー高：430mm

※荷台はダイハツハイゼットの荷台を利用して製作しております。
※軽トラックでのけん引は慣性ブレーキ付のみです。
また一部けん引できない車種もあります。
※最大積載量は、受注時にご指定ください。
※荷台の形状・色のご指定は、在庫によりご用意できない場合があります。
※荷台は、再利用品(未使用)のため、若干傷等がある場合がございます。
あらかじめご了承ください。

OPTION

- カブラーハンドル ●ハードカーゴキャリア(メーカーオプション)
 - アルミホイール(メーカーオプション)
- メーカー希望小売価格：27,500円(税別:25,000円)

ハイゼット荷台カラーサンプル



※カラーサンプルは実際の塗色とは異なります。
詳細はダイハツホームページをご確認ください。



軽自動車でもけん引可能な カーゴトレーラーシリーズ

軽トラック牽引で、積載容積、積載量が**2倍!**
軽トラックのアオリより**165mm高い!**

※NKC350Kアオリ高さ435mm

NKC350/350K 最大積載量 350kg 軽4ナンバー

- [NKC350]
メーカー希望小売価格：500,500円(税別:465,000円)
- [NKC350K]
メーカー希望小売価格：578,600円(税別:526,000円)
- トレーラー規格：軽4ナンバー
 - フレーム材質：スチール(ウレタン塗装・ガルバリウムメッキ処理)
 - 最大積載量：350kg
 - 全長×全幅×全高：3090×1470×1060mm
 - 荷台寸法：1995×1410×435mm
 - 車両重量：230kg
 - タイヤサイズ：145/R12 6PR
 - ブレーキ方式：機械式慣性ディスクブレーキ
 - アオリカラー：ブラック or ホワイト
 - カブラー高：[NKC350] 440mm [NKC350K] 435mm
- ※牽引できる車種が限定されます。詳しくはお問い合わせください。
※実際の商品と異なる場合があります。
※仕様・価格は予告無く変更する可能性がありますので、あらかじめご了承ください。

OPTION

- カブラーハンドル ●アウトリガー

荷台カラーサンプル



※カラーサンプルは実際の塗色とは異なります。

CAMPY SOREX CARGO TRAILER



オプション(ドア・窓大/小) 装着車(左写真)



内部写真



アウトリガー(標準装備)



付属トレーラー：K4

シンプル&コンパクト ジャスト日本サイズ

カーゴトレーラー、店舗トレーラー等、オーダーメイドで
ご要望に応じます。

CAMPY CARGO

- [FRPキャビン+トレーラー(K4)セット]
メーカー希望小売価格：1,320,000円(税別:1,200,000円)
- [FRPキャビン+トレーラー(K4 慣性ブレーキ仕様)セット]
メーカー希望小売価格：1,430,000円(税別:1,300,000円)
- トレーラー：K4 ※トレーラーの詳細は下記をご覧ください。

FRPキャビン

【外寸】

- 全長×全幅×全高：2720×1640×1640mm

【内寸】

- 全長×全幅×全高：2520×1580×1600mm
- 標準装備：クッションフロア床、ガスダンパー式リアハッチ、アウトリガー、キャビン脱着用ジャッキ

K-4(トレーラー) 最大積載量 350kg 軽4ナンバー

- トレーラー規格：軽4ナンバー
 - フレーム材質：スチール(ガルバリウムメッキ処理)
 - 荷台ベッドサイズ：2305×950mm ●最大積載量：350kg
 - 全長×全幅×全高：3390×1460×600mm
 - 車両重量：140kg(慣性ブレーキ仕様：170kg)
 - タイヤサイズ：145/R12 6PR
- ※トレーラー単体の販売はおこなっておりません。
●カブラー高：430mm

OPTION



ドア(メーカーオプション)
メーカー希望小売価格
50,000円
(税別:46,000円)

窓(小)
(メーカーオプション)
メーカー希望小売価格
33,000円
(税別:30,000円)

窓(大)
(メーカーオプション)
メーカー希望小売価格
44,000円
(税別:40,000円)

OPTION & REPAIR PARTS 掲載製品以外にも多数パーツがございます。詳しくは当社オフィシャルウェブサイトをご覧ください。

5cmUP

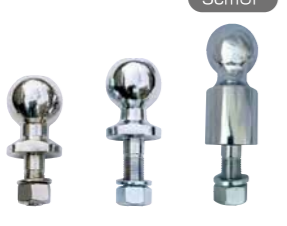

SRX-051 SRX-005 SRX-005A

ステンレスヒッチボール 品番:SRX-051
税込:13,750円(税別:12,500円)

スチールヒッチボール 品番:SRX-005
税込:5,280円(税別:4,800円)

5cmUPスチールヒッチボール 品番:SRX-005A
税込:6,600円(税別:6,000円)

- ボールサイズ:2インチ ●シャフト径:φ19mm
- スプリングピン付

*ボールマウントB-1~B-5に取り付ける場合は、お問い合わせください。



SRX-073 SRX-124 SRX-072

ステンレスヒッチボールマウントセット 品番:SRX-073
税込:47,080円(税別:42,800円)
ステンレスヒッチボールマウント、ステンレスヒッチボール、ステンレス脱着ピンのセット

ニューヒッチボールマウントセット 品番:SRX-124
税込:36,300円(税別:33,000円)
ニューヒッチボールマウント、スチール製ヒッチボール、スチール脱着ピンのセット

ヒッチボールマウントセット 品番:SRX-072
税込:34,100円(税別:31,000円)
角型用ヒッチボールマウント、スチール製ヒッチボール、スチール脱着ピンのセット

*写真はステンレスヒッチボールマウントセットです。
B-1~B-5 高さをお知らせください。



SRX-006 SRX-007

配線キット 品番:SRX-006
税込:7,700円(税別:7,000円)
●牽引車側灯火類の配線キット、電線中継コネクタ(6個)のセット
●ソケット形状:SAE規格(7種)
●電線長:1450mm×6本

配線ソケット(単品) 品番:SRX-007
税込:3,190円(税別:2,900円)
*電線、中継コネクタは付属していません。



ATB-046

配線ブラケット(汎用) 品番:ATB-046
税込:3,960円(税別:3,600円)
牽引車の任意位置に配線ソケットが取り付けできるブラケット。



SRX-158

リレーキット 品番:SRX-158
税込:25,300円(税別:23,000円)
*牽引車に車種・車種によっては対応できない場合があります。
*24Vで使用する場合は、DC-DCコンバータが必要です。



ST-002 ST-146

配線カブラー 品番:ST-002
税込:3,300円(税別:3,000円)
カブラー形状:SAE規格(7種)

棒端子10個セット 品番:ST-146
税込:770円(税別:700円)
*配線カブラーに使用。



SRX-031

盗難抑止アイテム
カブラーロックキー 品番:SRX-031
税込:3,520円(税別:3,200円)
カブラー部のロックレバーに取り付けし、盗難を抑止するアイテムです。



SRX-145

ヒッチレシーバーカバー 品番:SRX-145
税込:4,840円(税別:4,400円)
●40×40mm 角用
●材質:ABS
*専用ボールマウント、LHヒッチメン(他、一部ヒッチメン)には対応していません。



SRX-030

カブラーハンドル 品番:SRX-030
税込:6,600円(税別:6,000円)
M12ボルト1本付属
*慣性ブレーキ付トレッラーへの取付には別途ハンドル取付ブラケット3,850円(税別3,500円)が必要です。



ST-001 SRX-090

ボールカブラー(2インチ) 品番:ST-001
税込:9,680円(税別:8,800円)
*注文時トレッラー機種をお知らせください。

ワンタッチカブラーロックピン 品番:SRX-090
税込:1,089円(税別:990円)



ST-148-01 ST-148-02

油圧慣性ボールカブラー(2インチ) 品番:ST-148-01(ドラムブレーキ用)
税込:75,900円(税別:69,000円)

品番:ST-148-02(ディスクブレーキ用)
税込:88,000円(税別:80,000円)
*注文時トレッラー機種をお知らせください。



SRX-150

ゴムジャッキホイール 品番:SRX-150
(ボルト、ワッシャー、ナット付)
税込:6,820円(税別:6,200円)



SRX-011

トレッラージャッキ(1000LBS) 品番:SRX-011
税込:28,600円(税別:26,000円)
●ホイールサイズ:6インチ(15.2cm)
●可倒式



SRX-135A

大径ホイールジャッキ(1500LBS) 品番:SRX-135A
税込:36,300円(税別:33,000円)
●ホイールサイズ:8インチ(20.3cm)
●可倒式



SRX-012

ダブルキャスタージャッキ 品番:SRX-012
税込:37,400円(税別:34,000円)



SRX-083 SRX-084 SRX-071

パウストップキット(PWC・ブラック) 品番:ST-090-02
税込:31,900円(税別:29,000円)
*ウインチは付属していません。

ウインチステー 10cmロング Ver.あり
・受注時対応オプション品
・カブラー重量を軽くしたい方
・PWCを現状よりも後ろに積載固定したい方



ST-090-03 ST-090-04

パウストップキット(PWC・ガルバ) 品番:ST-090-03
税込:31,900円(税別:29,000円)
*ウインチは付属していません。



ST-090-03 ST-090-04

ステンレスパウストップキット 品番:ST-090-04
税込:64,900円(税別:59,000円)
*ウインチは付属していません。



ST-088-01

パウストップキット(ポート・ガルバ) 品番:ST-088-01
税込:31,900円(税別:29,000円)
*ウインチは付属していません。



ST-088-02

パウストップキット(ポート・ブラック) 品番:ST-088-02
税込:31,900円(税別:29,000円)
*ウインチは付属していません。



ST-088-MB

パウストップキット(ポート・MB) 品番:ST-088-MB
税込:31,900円(税別:29,000円)
*ウインチは付属していません。



SRX-068 SRX-010-60

ウインチセット(1300LBS) 品番:SRX-068
税込:17,600円(税別:16,000円)
ウインチ、ストラップのセットです。

ウインチストラップ(6.0m) 品番:SRX-010-60
税込:5,610円(税別:5,100円)



SRX-133

1500LBSカバー付ウインチセット 品番:SRX-133
税込:34,100円(税別:31,000円)
*注文時にトレッラー機種をお知らせください。



SRX-155

ステンレスウインチ(2000LBS) 品番:SRX-155
税込:33,000円(税別:30,000円)
*取付ボルト(ステンレス)付属



ST-024R

パウストップローラー 品番:ST-024R
税込:6,820円(税別:6,200円)
パウローラー、エンドキャップ、ボルト、ナットセット



SRX-149R SRX-149Y SRX-149B SRX-149K

ステンレスフックウインチストラップ(6.0m)
税込:7,920円(税別:7,200円)



SRX-122-02 SRX-122-04

キャリアハンドル 品番:SRX-122-02
税込:9,900円(税別:9,000円)

キャリアハンドル(白) 品番:SRX-122-04
税込:9,900円(税別:9,000円)
*注:トレッラー機種によっては取付できません。お問い合わせください。



SRX-122-03

キャリアハンドル(ステンレス) 品番:SRX-122-03
税込:19,800円(税別:18,000円)
*注文時トレッラー機種をお知らせください。
*トレッラー機種によっては取付できません。お問い合わせください。

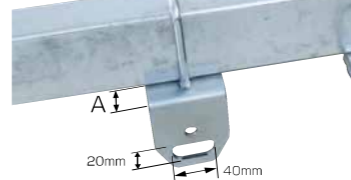

SRX-121-01 SRX-121-02

マルチフック(A寸法:20mm) 品番:SRX-121-01
税込:2,530円(税別:2,300円)

マルチフック2(A寸法:60mm) 品番:SRX-121-02
税込:3,740円(税別:3,400円)



SRX-143L SRX-143R SRX-143R-S

マルチフック3 品番:SRX-143L(左側)
品番:SRX-143R(右側)
税込:2,530円(税別:2,300円)
取付ボルト・ナット付

マルチフック3(ステンレス) 品番:SRX-143L-S(左側)
品番:SRX-143R-S(右側)
税込:5,500円(税別:5,000円)
取付ボルト・ナット付
*注文時トレッラー機種をお知らせください。

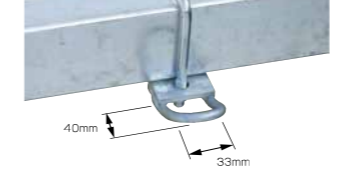

SRX-017-01 SRX-017-02 SRX-017-03

フック 品番:SRX-017-01(42×100)
品番:SRX-017-02(47×100)
品番:SRX-017-03(52×100)
税込:3,740円(税別:3,400円)



SRX-165

NEW SOREX 収納式タイダウンベルト 品番:SRX-165
税込:26,400円(税別:24,000円)



SRX-115S-03



















収納式ステンレストランサムタイダウンベルト2(2個セット) 品番:SRX-115S-03
税込:26,400円(税別:24,000円)
*取付にはマルチフックが必要です。

掲載価格は2024年4月現在のメーカー希望小売価格です。















OPTION & REPAIR PARTS 掲載製品以外にも多数パーツがございます。詳しくは当社オフィシャルウェブサイトをご覧ください。

 <p>アドバンスステップフェンダー 品番:ST-123 税込: 14,300円 (税別: 13,000円) ※注文時トレーラー機種をお知らせください。 ※トレーラー機種によっては取付できません。お問い合わせください。</p>	 <p>アドバンスステップフェンダー(白) 品番:ST-123-W 税込: 30,800円 (税別: 28,000円) ※注文時トレーラー機種をお知らせください。 ※トレーラー機種によっては取付できません。お問い合わせください。 ※アドバンスステップフェンダーに白塗装を施しています。</p>	 <p>アドバンスステップフェンダー 取付アダプタセット 品番:ST-124L(左)/ST-124R(右) 税込: 1,980円 (税別: 1,800円) 旧フェンダーステーに取付できるアダプタです。 ※注文時トレーラー機種をお知らせください。 ※トレーラー機種によっては取付できません。お問い合わせください。</p>
 <p>ステップフェンダー 【12インチ用】品番:ST-029BR(ブラック) 税込: 12,650円 (税別: 11,500円) サイズ: L845×W185mm 【13/14インチ用】品番:ST-125(ブラック) 税込: 19,800円 (税別: 18,000円) サイズ: L1000×W225mm ※注文時トレーラー機種をお知らせください。</p>	 <p>ワイドステップフェンダー 品番:ST-109B(ブラック) 税込: 22,000円 (税別: 20,000円) サイズ: L845×W265mm ※注文時トレーラー機種をお知らせください。</p>	 <p>スペアタイヤブラケット(単品) 品番:SRX-016-B1(サイドフレーム用) 税込: 3,740円 (税別: 3,400円) 品番:SRX-016-B2(トング用) 税込: 3,740円 (税別: 3,400円) ※注文時トレーラー機種-取付位置をお知らせください。</p>
 <p>スチールホイール(ガルバニズド) 品番:SRX-039G(12インチ) 税込: 15,950円 (税別: 14,500円) ●5穴・P.C.D114.3・オフセット+0 品番:SRX-098(13インチ) 税込: 23,100円 (税別: 21,000円) ●5穴・P.C.D114.3・オフセット+0 品番:SRX-139(14インチ) 税込: 27,500円 (税別: 25,000円) ●5穴・P.C.D114.3・オフセット+0 ※その他のサイズについてはお問い合わせください。</p>	 <p>スチールホイール(ブラック) 品番:SRX-152 税込: 13,200円 (税別: 12,000円) ●4穴・P.C.D100・オフセット+45 サイズ 12×3.50B</p>	 <p>マルチスペアタイヤブラケット 品番:SRX-141-1(サイドフレーム用) 品番:SRX-141-2(トング用) 税込: 12,100円 (税別: 11,000円) ※タイヤ、ホイールは含まれておりません。 ※注文時トレーラー機種をお知らせください。 ※トレーラー機種によっては取付できません。お問い合わせください。</p>
 <p>スペアタイヤキット (タイヤ+ホイール+ブラケット) 品番:SRX-016-T(12インチトング用) 品番:SRX-016-S(12インチサイドフレーム用) 税込: 31,900円 (税別: 29,000円) 品番:SRX-077(10インチワイド) 税込: 47,300円 (税別: 43,000円) 品番:SRX-078(13インチ) 税込: 47,300円 (税別: 43,000円) 品番:SRX-144(14インチ) 税込: 60,500円 (税別: 55,000円) ※10インチワイドタイヤは、トング用ブラケットでサイドフレームへ後向き取付になります。</p>	 <p>スペアタイヤ(タイヤ+ホイール) 品番:SRX-016-02-BLS(12インチ) 税込: 29,700円 (税別: 27,000円) 品番:SRX-077-BLS(10インチワイド) 税込: 44,000円 (税別: 40,000円) 品番:SRX-078-BLS(13インチ) 税込: 44,000円 (税別: 40,000円) 品番:SRX-144-BLS(14インチ) 税込: 57,200円 (税別: 52,000円)</p>	 <p>タイヤ & ホイール 15インチ (500B用) 品番:SRX-154 税込: 37,400円 (税別: 34,000円)</p>
<p>ハブ(12インチ5穴ガルバ/ワイドホイール用) 品番:ST-004 税込: 12,100円 (税別: 11,000円) ●5穴・P.C.D114.3 ●オフセット+0</p>  <p>ハブ(13インチ5穴ガルバ/ワイドホイール用) 品番:ST-021 税込: 18,150円 (税別: 16,500円) ●5穴・P.C.D114.3 ●オフセット+0 ※注文時トレーラー機種をお知らせください。 ※ベアリングキットは付属しません。</p>	 <p>ハブ(4穴アルミホイール用) 品番:ST-118 税込: 19,800円 (税別: 18,000円) ●4穴・P.C.D100 ●オフセット+40 ※注文時トレーラー機種をお知らせください。 ※ベアリングキットは付属しません。</p>	 <p>ハブ(5穴アルミホイール用) 品番:ST-121 税込: 21,450円 (税別: 19,500円) ●5穴・P.C.D114.3 ●オフセット+40 ※注文時トレーラー機種をお知らせください。 ※ベアリングキットは付属しません。</p>
 <p>ベアリングキット 品番:ST-006(一輪分・12インチ) 税込: 4,400円 (税別: 4,000円) 品番:ST-022(一輪分・13インチ) 税込: 8,800円 (税別: 8,000円)</p>	 <p>オイルシール(単品) 品番:ST-104(12インチ) 税込: 1,100円 (税別: 1,000円) 品番:ST-120(13インチ) 税込: 1,650円 (税別: 1,500円)</p>	 <p>ホイールナット(1ヶ) 品番:ST-093 ●ピッチ:W1/2-20 ●ST-004・ST-021用 税込: 682円 (税別: 620円)</p>  <p>アルミホイールナット(1ヶ) 品番:ST-094 ●ピッチ:1.5 ●ST-118・ST-121用 税込: 330円 (税別: 300円)</p>

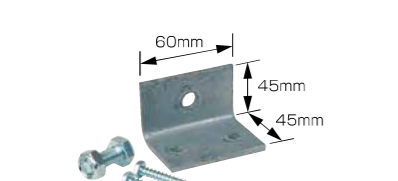
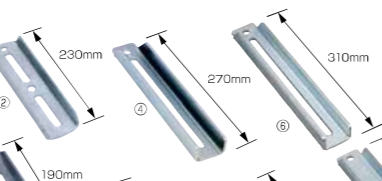
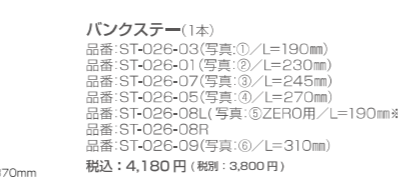
掲載価格は2024年4月現在のメーカー希望小売価格です。

 <p>アクスル(単品) 品番:ST-107-01(NX'08モデルまで) 税込: 50,600円 (税別: 46,000円) 品番:ST-107-02(NS~16F) 税込: 61,600円 (税別: 56,000円) シャフトサイズ:50×50mm ※注文時トレーラー機種をお知らせください。 ※トレーラー機種により形状、価格が異なります。お問い合わせください。</p>	 <p>アクスル(500Bアルミホイール用) 品番:ST-107-500B 税込: 61,600円 (税別: 56,000円)</p>	 <p>ベアリングプロテクター(1ヶ) 品番:SRX-053 品番:SRX-054 税込: 4,950円 (税別: 4,500円) ダストカバー(1ヶ) 品番:SRX-054 税込: 1,045円 (税別: 950円) ベアリングプロテクターセット 品番:SRX-069 ベアリングプロテクター+ダストカバーのセット 税込: 5,720円 (税別: 5,200円)</p>
 <p>アクスルAssy 品番:ST-108-01(NX'08モデルまで) 税込: 93,500円 (税別: 85,000円) 品番:ST-108-02(NS~16F) 税込: 104,500円 (税別: 95,000円) シャフトサイズ:50×50mm ※注文時トレーラー機種をお知らせください。 ※トレーラー機種により形状、価格が異なります。お問い合わせください。</p>	 <p>アクスル ASSY (500Bアルミホイール用) 品番:ST-108-500B 税込: 104,500円 (税別: 95,000円)</p>	 <p>ダストキャップ(1ヶ) 品番:ST-042 税込: 605円 (税別: 550円) ゴムキャップ付ダストキャップ(1ヶ) 品番:ST-042-G 税込: 1,540円 (税別: 1,400円) ※注文時トレーラー機種をお知らせください。</p>
 <p>リーフスプリング(1ヶ) 品番:ST-105-01(S35B/G~14F) 税込: 19,800円 (税別: 18,000円) 品番:ST-105-02(14FW~500B) 税込: 28,600円 (税別: 26,000円) 品番:ST-105-03(TW~18F) 税込: 35,200円 (税別: 32,000円) ※注文時トレーラー機種をお知らせください。</p>		 <p>アクスルプレート 品番:ST-145 税込: 2,310円 (税別: 2,100円) ※注文時トレーラー機種をお知らせください。</p>
 <p>タイヤロック式駐車ブレーキセット 品番:ST-032 税込: 41,250円 (税別: 37,500円) ※注文時トレーラー機種をお知らせください。 ※写真は一例です。トレーラー機種により形状、部品構成が異なります。 ※取付できない機種もあります。お問い合わせください。</p>	 <p>チェーンブレーキAssy(片側) 品番:ST-089 税込: 6,380円 (税別: 5,800円) 品番:ST-089-42(42×100) 品番:ST-089-47(47×100) 品番:ST-089-52(52×100)</p>	 <p>ブレーキパッド 品番:ST-031S(丸型) 税込: 3,190円 (税別: 2,900円) 品番:ST-031L(楕円型) 税込: 3,740円 (税別: 3,400円) ※注文時トレーラー機種をお知らせください。</p>
 <p>駐車ブレーキピンAssy 品番:ST-035 税込: 2,860円 (税別: 2,600円)</p>	 <p>セーフティチェーン(33コマ) 品番:ST-017 税込: 4,950円 (税別: 4,500円) セーフティチェーン(47コマ) 品番:ST-017-47 税込: 6,270円 (税別: 5,700円) ※注文時トレーラー機種をお知らせください。</p>	 <p>ショックアブソーバーセット(左右セット) 品番:SRX-029 税込: 36,300円 (税別: 33,000円) ※注文時にトレーラー機種をお知らせください。 ※トレーラー機種により取付できない場合があります。</p>
<p>NEW</p>  <p>トレーラー配線(一台分) 品番:TR-HS-01(軽トレーラー用) 税込: 7,700円 (税別: 7,000円) 品番:TR-HS-02(小型車用) 税込: 11,000円 (税別: 10,000円) 品番:TR-HS-03(ツイン1150/SWK用) 税込: 13,200円 (税別: 12,000円)</p>	 <p>ラチェットタイダウンベルト 品番:SRX-040 税込: 3,300円 (税別: 3,000円) ステンレスラチェットタイダウンベルト 品番:SRX-085 税込: 4,950円 (税別: 4,500円)</p>	 <p>トランサムセイバー 品番:SRX-085 税込: 20,900円 (税別: 19,000円) 長さ:500-600-700-800mm</p>

OPTION & REPAIR PARTS 掲載製品以外にも多数パーツがございます。詳しくは当社オフィシャルウェブサイトをご覧ください。

 <p>スチールバンク(1本) 品番:SRX-106L(左) 品番:SRX-106R(右) 税込:16,500円(税別:15,000円) ※注文時にトレーラー機種名をお知らせください。</p>	 <p>ステンレスバンク(ZERO用) 品番:SRX-156L(左) 品番:SRX-156R(右) 税込:39,600円(税別:36,000円)</p>	 <p>ウッドバンク(木製・1本) 品番:ST-025-01(1850mm) 品番:ST-025-02(1530mm) 税込:13,750円(税別:12,500円)</p>
 <p>ずべるレール(2本1組) 品番:SRX-035-BK(ブラック) レール長:2000mm 税込:6,600円(税別:6,000円)</p>	 <p>スチールバンク変換キット 品番:SRX-137 税込:41,800円(税別:38,000円) ●キット内容 -専用スチールバンク×2 -取付ブラケット×4 -取付ボルト・ナットセット×4 ※取付には、トレーラーの全長に合わせて穴開加工が必要です。 ※バンクステーへの取付ボルトは付属されておりません。</p>	 <p>スチールバンク変換キット 品番:SRX-137 税込:41,800円(税別:38,000円) ●キット内容 -専用スチールバンク×2 -取付ブラケット×4 -取付ボルト・ナットセット×4 ※取付には、トレーラーの全長に合わせて穴開加工が必要です。 ※バンクステーへの取付ボルトは付属されておりません。</p>
 <p>V型バンクステー(SW,1150系:1ヶ) 品番:ST-026-10 税込:14,300円(税別:13,000円) 40mmUPV型バンクステー(1150系:1ヶ) 品番:ST-026-12 税込:17,600円(税別:16,000円) ※注文時トレーラー機種をお知らせください。</p>	 <p>増設バンクセット 品番:SRX-055-14(バンク長:1530mm) 品番:SRX-055-15(バンク長:1850mm) 税込:40,150円(税別:36,500円) ●セット内容 -バンク×2 -バンクステー×4 -取付ボルト・ナットセット×4 -Uボルト・ナットセット×4 ※注文時トレーラー機種をお知らせください。</p>	 <p>増設バンクセット 品番:SRX-055-14(バンク長:1530mm) 品番:SRX-055-15(バンク長:1850mm) 税込:40,150円(税別:36,500円) ●セット内容 -バンク×2 -バンクステー×4 -取付ボルト・ナットセット×4 -Uボルト・ナットセット×4 ※注文時トレーラー機種をお知らせください。</p>
 <p>バンク取付金具 品番:ST-027 税込:2,420円(税別:2,200円) ※ウッドバンク用の取付金具です。</p>	 <p>バンクステー(1本) 品番:ST-026-03(写真①/L=190mm) 品番:ST-026-01(写真②/L=230mm) 品番:ST-026-07(写真③/L=245mm) 品番:ST-026-05(写真④/L=270mm) 品番:ST-026-08L(写真⑤/ZERO用/L=190mm※1) 品番:ST-026-08R 品番:ST-026-09(写真⑥/L=310mm) 品番:ST-026-SW(写真⑦/SW用/L=370mm) 税込:4,180円(税別:3,800円) 品番:ST-026-SW(写真⑦/SW用/L=370mm) 税込:6,820円(税別:6,200円) ※注文時トレーラー機種をお知らせください。 ※1)年式によってサイズが異なります。お問い合わせください。</p>	 <p>バンクステー(1本) 品番:ST-026-03(写真①/L=190mm) 品番:ST-026-01(写真②/L=230mm) 品番:ST-026-07(写真③/L=245mm) 品番:ST-026-05(写真④/L=270mm) 品番:ST-026-08L(写真⑤/ZERO用/L=190mm※1) 品番:ST-026-08R 品番:ST-026-09(写真⑥/L=310mm) 品番:ST-026-SW(写真⑦/SW用/L=370mm) 税込:4,180円(税別:3,800円) 品番:ST-026-SW(写真⑦/SW用/L=370mm) 税込:6,820円(税別:6,200円) ※注文時トレーラー機種をお知らせください。 ※1)年式によってサイズが異なります。お問い合わせください。</p>
 <p>キールローラー(単品) 品番:SRX-059-R 税込:4,840円(税別:4,400円) サイズ:φ51(φ75)×127mm</p>	 <p>キールローラーセット 品番:SRX-059-01(フロント用) 品番:SRX-059-02(リア用) 税込:10,450円(税別:9,500円) ※注文時、トレーラー機種をお知らせください。</p>	 <p>キールローラーセット(ボート用) 品番:SRX-059-03 税込:10,450円(税別:9,500円) ※注文時、トレーラー機種をお知らせください。</p>
 <p>スチールUボルト&ナットセット 品番:ST-036-01(A=78/B=100) 品番:ST-036-02(A=78/B=65) 品番:ST-036-06(A=42/B=100) 品番:ST-036-07(A=47/B=100) 品番:ST-036-04(A=52/B=100) 税込:1,595円(税別:1,450円) ボルトサイズ:M10 ※ワッシャー付 ※上記以外のサイズはお問い合わせください。</p>	 <p>NEW ステンレスUボルト&ナットセット 品番:ST-037-01(A=78/B=105) 品番:ST-037-02(A=78/B=65) 品番:ST-037-07(A=47/B=100) 税込:3,520円(税別:3,200円) ボルトサイズ:M10 ※ワッシャー付 ※上記以外のサイズはお問い合わせください。</p>	 <p>ボルト&ナットセット 品番:SRX-146-01(M12×100) 品番:SRX-146-02(M12×110) 品番:SRX-146-03(M12×125) 品番:SRX-146-04(M12×140) 品番:SRX-146-05(M14×160) 品番:ST-105-BN(M14×90) 税込:1,210円(税別:1,100円) ※ワッシャー付 ※表記以外のサイズについては、お問い合わせください。</p>

掲載価格は2024年4月現在のメーカー希望小売価格です。

 <p>耐水グリース(500g) 品番:SRX-047 税込:3,520円(税別:3,200円) グリースガン 品番:SRX-046 税込:3,630円(税別:3,300円)</p>	 <p>スローブレール(スライド収納式) 品番:SRX-120 税込:61,600円(税別:56,000円) ●レールサイズ:L2,200mm,W410mm ●最大許容荷重:500kg ※トレーラー機種によっては取付ができません。お問い合わせください。</p>	 <p>スローブレール(スライド収納式) 品番:SRX-120 税込:61,600円(税別:56,000円) ●レールサイズ:L2,200mm,W410mm ●最大許容荷重:500kg ※トレーラー機種によっては取付ができません。お問い合わせください。</p>
 <p>延長トング 品番:SRX-020 税込:46,750円(税別:42,500円) ※公道での走行及び取り付けたままでの走行はできません。 ※トレーラー機種によっては取付ができません。お問い合わせください。 ※注文時トレーラー機種をお知らせください。</p>	 <p>延長トング 品番:SRX-020-L 税込:56,100円(税別:51,000円) ※公道での走行及び取り付けたままでの走行はできません。 ※トレーラー機種によっては取付ができません。お問い合わせください。 ※注文時トレーラー機種をお知らせください。</p>	 <p>延長トング 品番:SRX-020-L 税込:56,100円(税別:51,000円) ※公道での走行及び取り付けたままでの走行はできません。 ※トレーラー機種によっては取付ができません。お問い合わせください。 ※注文時トレーラー機種をお知らせください。</p>
 <p>フロントストレージ 品番:SRX-130 耐荷重:30kg 税込:52,800円(税別:48,000円) ●対応機種:ZERO500Bシリーズ、ESPERTO S50シリーズ</p>	 <p>サイドBOX 品番:SRX-157 税込:33,000円(税別:30,000円) ●BOXサイズ W463×H252×D385mm(約37L) ●カギ付き ●FRP ※取付ボルト(スチール)付属 ※トレーラー機種によっては取付ができません。お問い合わせください。</p>	 <p>サイドフレーム用 品番:SRX-134-01 トング用 品番:SRX-134-02 耐荷重:30kg マルチストレージ 税込:25,300円(税別:23,000円) ※注文時トレーラー機種をお知らせください。</p>
 <p>スキーストッパー(NF-1/NF-E用) ■NF-1用 品番:SRX-044-01 ■NF-E用 品番:SRX-044-02 税込:24,200円(税別:22,000円) ※取付には、荷台への穴開け加工が必要になります。</p>	 <p>オートバイストッパー(NF-1/NF-E用) 品番:SRX-021 税込:28,600円(税別:26,000円)</p>	 <p>ノレール(NF-1/NF-E用:左右セット) 品番:SRX-066 税込:13,750円(税別:12,500円)</p>
 <p>荷台傾斜ダンパーキット 品番:SRX-138-01(NF-1/NF-E用) 品番:SRX-138-02(NF-2K用) 品番:SRX-138-03(NF-2/AT500用) 税込:20,900円(税別:19,000円) ●セット内容 -ガスダンパー×1、取付ブラケット×2、取付ボルト・ナットセット×2、フレーム取付ボルト・ナットセット×4 ※機種により取付できない場合があります。お問い合わせください。 ※取付にフレームへの開加工が必要になる機種もあります。 ※機種、使用環境によっては、荷台が保持できない場合があります。</p>	 <p>アウトリガー 品番:SRX-117-01(NF-1/NF-E用) 税込:20,900円(税別:19,000円) 品番:SRX-117-02(ボートトレーラー用) 税込:20,900円(税別:19,000円) ※注文時トレーラー機種をお知らせください。</p>	 <p>ジャッキアウトリガーセット 品番:SRX-159 税込:19,800円(税別:18,000円) ジャッキアウトリガー(単品) ブラケット付 品番:SRX-159-01 税込:15,400円(税別:14,000円) ジャッキアウトリガーハンドル 品番:SRX-159-H 税込:6,820円(税別:6,200円) ※注文時トレーラー機種をお知らせください。</p>
 <p>カーゴフレーム 品番:SRX-112(NF-1用:4本セット) 税込:30,800円(税別:28,000円) 品番:SRX-112-A(AT500用:6本セット) 税込:44,000円(税別:40,000円) 木材(NF-1用・カット済) ※取付には、荷台への穴開け加工が必要です。 ※商品は受注のみです。木材(1×4)、取付ボルトはホームセンター等でご購入頂けます。 税込:22,000円(税別:20,000円)</p>	 <p>船台 品番:SRX-057-3 税込:46,200円(税別:42,000円) 耐荷重:500kg 連結バー 品番:SRX-057-R 税込:24,200円(税別:22,000円) 船台・連結バーセット 品番:SRX-057-S 税込:66,000円(税別:60,000円)</p>	 <p>船台2 品番:SRX-151 税込:88,000円(税別:80,000円) 耐荷重:500kg フォークリフト対応</p>

OPTION & REPAIR PARTS 掲載製品以外にも多数パーツがございます。詳しくは当社オフィシャルウェブサイトをご覧ください。

 <p>ST-122-1</p> <p>アドバンストLEDコンビネーションランプ(ワイド)</p> <p>品番:ST-122-1L(左側) 品番:ST-122-1R(右側)</p> <p>税込:16,500円(税別:15,000円)</p> <p>●取付穴ピッチ:50mm</p> <p>※注文時トレーラー機種をお知らせください。 ※トレーラー機種により、加工が必要もしくは取付できません。お問い合わせください。</p>	 <p>ST-122-2</p> <p>アドバンストLEDコンビネーションランプ(ナロー)</p> <p>品番:ST-122-2L(左側) 品番:ST-122-2R(右側)</p> <p>税込:16,500円(税別:15,000円)</p> <p>●取付穴ピッチ:50mm</p> <p>※注文時トレーラー機種をお知らせください。 ※トレーラー機種により、加工が必要もしくは取付できません。お問い合わせください。</p>	 <p>アドバンストLEDコンビネーションランプLM(ワイド)</p> <p>品番:ST-122-1LM(左側) 品番:ST-122-1LMR(右側)</p> <p>税込:22,000円(税別:20,000円)</p> <p>●取付穴ピッチ:50mm</p> <p>※ZERO 500Z アウトプットに標準装備 ※この商品はリベットの取り付けはトレーラーで注文時のみ承ります。 ※注文時トレーラー機種をお知らせください。 ※トレーラー機種によっては取付が必要場合があります。 ※トレーラー機種によっては取付できません。お問い合わせください。</p>
 <p>ST-115</p> <p>LEDコンビネーションランプ</p> <p>品番:ST-115(クリアレンズ)</p> <p>税込:11,000円(税別:10,000円)</p> <p>●ランプサイズ:φ118×D50mm ●取付穴ピッチ:70mm</p>	 <p>ST-115-2</p> <p>LEDコンビネーションランプ</p> <p>品番:ST-115-2(ピンクレンズ)</p> <p>税込:13,200円(税別:12,000円)</p> <p>●ランプサイズ:φ118×D50mm ●取付穴ピッチ:70mm</p>	 <p>LED ランプユニット 品番:ST-152</p> <p>税込:11,000円(税別:10,000円)</p> <p>●ランプサイズ W190×H85×D24mm ●取付穴ピッチ:135mm</p>
 <p>高耐水コンビネーションランプ</p> <p>品番:ST-012L(左)/ST-012R(右)</p> <p>税込:11,550円(税別:10,500円)</p> <p>●ランプサイズ W255×H110×D65mm ●取付穴ピッチ:225×52mm</p>	 <p>6Pコネクタ</p> <p>品番:ST-013L(左) 品番:ST-013R(右)</p> <p>税込:3,190円(税別:2,900円)</p> <p>6芯配線長さ100mm</p>	 <p>NF-1用ランプユニット</p> <p>品番:ST-040</p> <p>税込:6,270円(税別:5,700円)</p> <p>●ランプサイズ W170×H50×D45mm ●取付穴ピッチ:150mm</p>
 <p>バックランプ</p> <p>品番:ST-041</p> <p>税込:4,290円(税別:3,900円)</p> <p>●ランプサイズ W100×H40×D45mm ●取付穴ピッチ:81mm</p> <p>※注文時トレーラー機種をお知らせください。</p>	 <p>車幅灯(クリアレンズ)</p> <p>品番:ST-018</p> <p>税込:880円(税別:800円)</p> <p>●ランプサイズ W102×H51×D28mm ●取付穴ピッチ:76.5mm</p>	 <p>LED車幅灯(クリアレンズ)</p> <p>品番:ST-019</p> <p>税込:1,650円(税別:1,500円)</p> <p>●ランプサイズ W102×H51×D28mm ●取付穴ピッチ:76.5mm</p>
 <p>LEDバックランプ</p> <p>品番:ST-142</p> <p>税込:7,480円(税別:6,800円)</p> <p>●ランプサイズ W95×H45×D10mm ●取付穴ピッチ:39mm</p>	 <p>ST-015 ST-015-2</p> <p>三角反射板</p> <p>品番:ST-015(左右取付穴) 品番:ST-015-2(上下取付穴)</p> <p>税込:2,200円(税別:2,000円) 税込:1,650円(税別:1,500円)</p>	 <p>ST-015-SL ST-015-2SL</p> <p>三角反射板取付ステー</p> <p>品番:ST-015-SL(左右取付穴・左側) 品番:ST-015-SR(左右取付穴・右側) 品番:ST-015-2SL(上下取付穴・左側) 品番:ST-015-2SR(上下取付穴・右側)</p> <p>税込:2,310円(税別:2,100円)</p>
 <p>ライセンスランプキット 品番:ST-020</p> <p>税込:7,480円(税別:6,800円)</p> <p>リベット3本付属</p> <p>ライセンスランプ(単品) 品番:ST-014</p> <p>税込:3,190円(税別:2,900円)</p> <p>※注文時トレーラー機種をお知らせください。</p>	 <p>可動式ナンバープレートステー</p> <p>品番:SRX-036-03</p> <p>税込:14,300円(税別:13,000円)</p> <p>※小型、普通車はメーカーオプションとなります。 ※取付にはリベットで取付けるため、リベッターが必要です。 ※トレーラー機種によっては取付できません。お問い合わせください。</p>	 <p>反射シール(オレンジ/側方反射用)</p> <p>品番:ST-144</p> <p>税込:440円(税別:400円)</p> <p>サイズ:30×60mm</p>

掲載価格は2024年4月現在のメーカー希望小売価格です。

<p>船舶検査、船舶免許不要(船外機)2馬力取付可能!</p>  <p>超軽量アルミカヌー</p> <p>海水可</p> <p>SPORTSPAL 10' TRANSOM</p> <p>スポーツ用アルミカヌー 10フィートトランサム</p> <p>品番:SP11TR</p> <p>税込:253,000円(税別:230,000円)</p> <p>●船体材質:耐食アルミニウム(海水可) ●全長:330cm ●全幅:97cm ●重量:19kg ●定員:2名 ●標準装備:パドル、レスシート、アンカーロープ ※ハンドコントロール電動船外機(1.5kw未満=約2馬力)取付可能 ※キズ・ヘコミあり</p>	<p>NEW</p>  <p>ムーバー(EM315) 品番:SRX-163</p> <p>税込:294,800円(税別:268,000円)</p> <p>※別途、取付費用がかかります。</p> <p>総動画はこちらから。</p>
<p>NEW</p>  <p>ホイルシリンダー(左右セット・一台分)</p> <p>品番:ST-154</p> <p>税込:31,900円(税別:29,000円)</p>	<p>NEW</p>  <p>タイヤ空気圧センサー 品番:SRX-164</p> <p>税込:36,080円(税別:32,800円)</p>
<p>NEW</p>  <p>ホイルシリンダー(左右セット・一台分)</p> <p>品番:ST-154</p> <p>税込:31,900円(税別:29,000円)</p>	 <p>ソルトアウェイ 原液 品番:SA-128(3784ml)</p> <p>税込:13,750円(税別:12,500円)</p> <p>※希釈してご使用ください。</p> <p>ソルトアウェイ希釈済スプレー 品番:SA-16</p> <p>濃度20%(5倍希釈)のソルトアウェイ液472ml</p> <p>税込:3,740円(税別:3,400円)</p>
 <p>オイルチェンジャー</p> <p>品番:OC-65(6.5ℓ用)</p> <p>税込:19,800円(税別:18,000円)</p> <p>品番:OC-40(4.0ℓ用)</p> <p>税込:15,400円(税別:14,000円)</p>	<p>NEW</p>  <p>ミキサーパッケージ</p> <p>品番:SA-32M</p> <p>ソルトアウェイ原液946ml専用ミキサー</p> <p>税込:10,670円(税別:9,700円)</p>
 <p>ノズルセット</p> <p>品番:ST-02-6</p> <p>税込:2,420円(税別:2,200円)</p> <p>※Oリング付</p>	<p>NEW</p>  <p>メインパイプ 品番:OC-MP</p> <p>税込:3,410円(税別:3,100円)</p> <p>太ノズル(φ7mm) 品番:OC-BNZ</p> <p>税込:3,410円(税別:3,100円)</p> <p>細ノズル(φ6mm) 品番:OC-SNZ</p> <p>税込:3,410円(税別:3,100円)</p>
 <p>ZEROトレーラーステッカー(1000×50mm)</p> <p>品番:STKS15-ZERO17-B(ブラック) STKS15-ZERO17-W(ホワイト)</p> <p>税込:2,200円(税別:2,000円)</p>	 <p>アルミキャップ</p> <p>品番:ST-02-5</p> <p>税込:2,420円(税別:2,200円)</p>
 <p>トレーラーステッカー(510×51mm)</p> <p>品番:STK001-BLA(ブルー)、STK001-REA(レッド)</p> <p>税込:1,650円(税別:1,500円)</p>	 <p>ヒッチステッカー(157×33mm)</p> <p>品番:STKS01-BKHA</p> <p>税込:880円(税別:800円)</p>



ORDER MADE PRODUCTS

お客様のご要望に応じて、特注品の製作を承っております。まずはお気軽にご相談ください。

弊社では、独自のノウハウと豊富な経験を生かし、お客様のご要望に応じて、特注製品を設計、製作致します。あらゆる業種のさまざまな現場に、安全で高品質な製品をお届けすることを願い、日々研究開発に努力を続けていきます。

特注品製作の流れ・目安期間

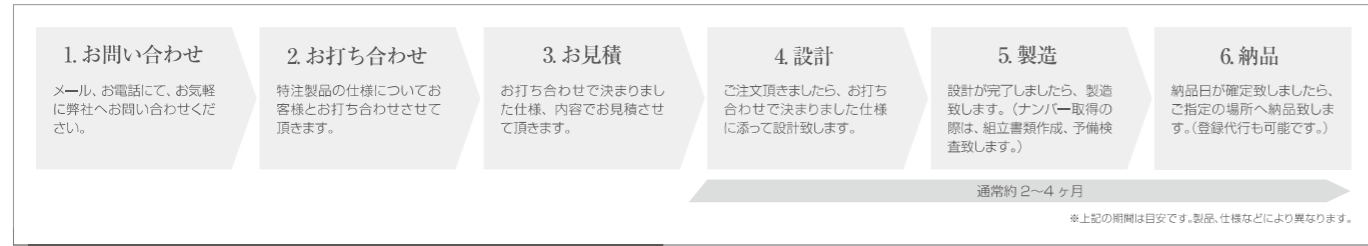

レジャー用トレーラー特注製作事例



バン型トレーラー特注製作事例



産業用トレーラー特注製作事例



農業用トレーラー特注製作事例

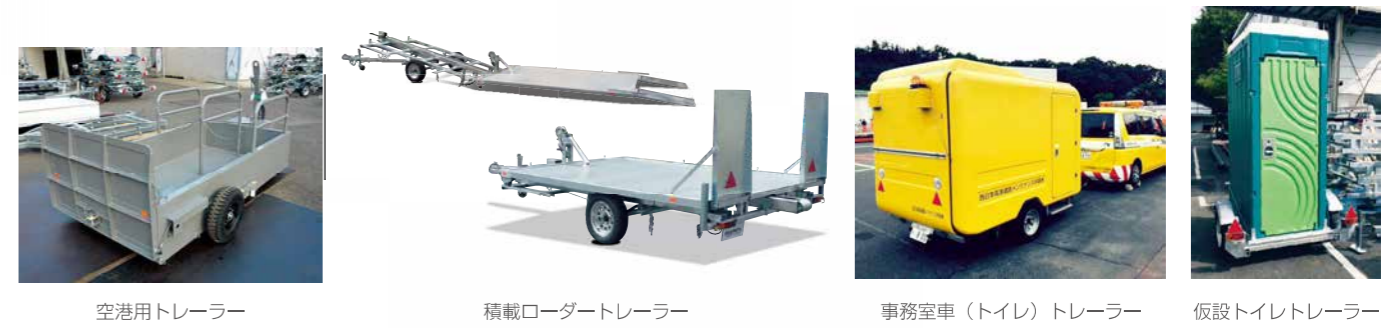

林業用トレーラー特注製作事例



その他開発事例



OTHER PRODUCTS その他製品

EV リバーストライク「RT-01」



RT-01
EV REVERSE TRIKE

※安全のため、ヘルメットの着用を推奨しています。

紹介動画はこちら

好きな色に塗装可能！
下記の10色以外にも好きな色に塗装できます。*オーダーメイドカラー別途費用

●シートカラー(3色)

普通自動車免許があれば誰でも乗れるよ！
側車付軽二輪登録だから、面倒な車検は一切不要！とっても扱いやすいの！

※写真はオプション(リアシート)装着車となります。

航続距離 120km

最高速度 50km/h

バック走行可能！



右の手元にあるスイッチを押しながらアクセルを操作することで、簡単にバック走行ができます。駐車に便利です。

省電力&明るいLED採用！



ヘッドライトのランプは、省電力・高光度のLEDランプを採用しています。

充電は100Vコンセント！



100Vコンセント充電のため家庭用コンセントで充電ができます。(充電器は日本国内仕様です。)

低重心設計で抜群の安定感！



低重心により、安定した走行が可能です。

全自動・消滅型生ゴミ処理機(業務用)

miznal -ミズナル-



微生物の力で生ゴミが消える。画期的な自家処理システム。

誰でも使える7つの特長！

生ゴミをポイッと入れるだけ、後は全自動で手間いらず！

1 残留物が気にならない！

2 ニオイも気にならない！

3 連続でゴミを投入できる！

4 騒音が少ない静音設計！

5 水切り不要の手間いらず！

7 高い耐久性の総ステンレス製！

6 場所をとらない省スペース設計！

生ゴミ完全消滅！

分解処理はわずか1時間！
さらに5~24時間で生ゴミ完全消滅！



処理時間(5~24時間)

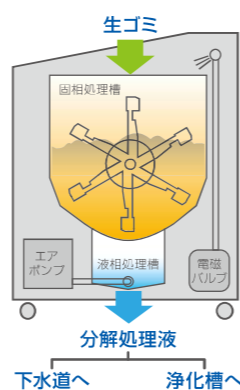

ミズナルの微生物のチカラで人が食べられるものならほとんど分解！

短時間で分解可能 肉・野菜・魚介類(貝殻を除く) 果物・ご飯・パン (人が食べられるもの)	時間をかけて分解 繊維質の多いもの・根菜類・ 玉ねぎ・タケノコの皮等	分解出来ないもの 貝殻類・牛豚の骨・金属・ プラスチック・陶器・ビニール・ ガラス・多量の油
--	--	---

小型生ゴミ処理機(30kgタイプ)※発売予定

厨房向け小型ミズナル(20kgタイプ)※開発中



●厨房機器に合わせたデザイン・サイズ感！
排水トラップを機械の中に収納し、本体上面フラット構造。厨房機器と同じ高さで調整可能で使いやすい。

●ニオイ・防虫対策構造！
生ゴミ臭を外に出さない密閉性を向上。コバエなどの虫の発生を防ぐ。



アシスト台車



自然なアシスト感で、屋外から工場・倉庫まで、重量物の運搬をサポートします。

賢く、素早く、無駄なく運ぶ！アシストだから公道使用もOK!!

感覚的な操作！使用環境に応じたアシストで作業もらくらくに!!

- 感覚的に簡単操作！
- 登坂角度：10° ※積載量100kg
- 下り坂はセンサーでブレーキ！
- 最大積載量：500kg
- 稼働時間：約6時間
※総重量500kg/平地走行による目安時間
- 充電時間：120分
※バッテリーの仕様環境により異なる
- ユニット販売！さまざまな台車に取付可能
※取付規定サイズがあります。詳しくはお問い合わせください。



アシスト台車紹介動画



コンソール部



手元で電源ON/OFF、スピードの調整が可能です。

制御ボックスユニット部



センシング信号をもとに駆動輪の動きを自動制御します。バッテリーは取出して充電できます。

操作力検知ユニット部



左右のグリップを両手に力を加えることで感覚的に台車操作をアシストします。

アシストユニット使用例



重たいものを押すのではなく、乗って運ぶ時代！

商品メリット

- 決められたルートだけでなく、工場内を自由に行き来することができる。
- AGVなどの投資より安く、簡単にモノを運搬できる。
※公道では使用できません。

遠い距離もらくらく！女性や高齢者でも簡単！



六輪の台車を牽引できるアシスト台車登場！

足元のバーを踏み挟み込むことで、六輪台車も軽々と運ぶことができる。



様々なタイプの台車と簡単連結！

台車の連結および解除がラクにできる！

シンプルな操作で初めての方でも簡単！

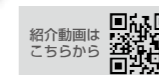

HG バリケード



高級なレストランやホテルの駐車場などに最適でオシャレな駐車場バリケードです。

名前やナンバープレートの記載ができるマグネットシートが付属なので、ご予約のお客様やVIPの駐車場にも便利です。

【バリケード仕様】

- サイズ：W1230×H850×D410mm
- 材質：スチール(焼付塗装)
- カラー：ダークブラウン ●キャスター：ステンレス製(φ75ゴム車輪)
- 重量：約24kg ●付属：マグネットシート(400×200mm)×2枚

HPはこちら



トレーラーハウス製造・販売

トレーラーハウスのシャーシ設計から架装まで行なっています。内外装ともご希望に合わせてカスタマイズすることができます。固定資産税や不動産取得税がかからない新しい住宅をご提案いたします。



EV コンバージョン / レストア / 新車・中古車販売

EV コンバージョン エンジン車からEV車へ！

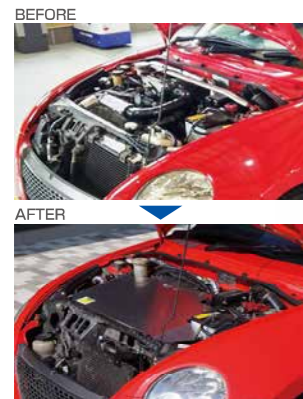

不動産が旧車電気自動車として生まれ変わる！

エンジンを下してバッテリーへ。



ドアからエンジンルーム内までの車輻全塗装！

板金補修で歪んだ部分や小さな凹みも元通り！

紹介動画はこちら

レストア 板金補修・全塗装



お客様のご要望に合わせて車両販売のご提案をいたします。自身でのご購入はもちろんのこと、リース（法人・マイカー）契約でのご購入も可能です。ライフスタイルに合わせた購入方法がご選択いただけます。作業工程すべて見学していただくことが可能ですので初めてのご入庫・中古車でも、安心してご利用いただけます。



タクシーメーター販売・取付

タクシーメーターとデジタルタコグラフの販売と取付を行っています。デジタルコとタクシーメーターもカート使用タイプと通信型のラインナップをご用意しています。お客様の運用に合わせて、ご提供させていただきます。



特殊部品製造

曲げ加工、旋盤技術やプレス技術を使って車体に使用されている製品を製造します。整備部門と合わせて、部品製造を行うことにより従来よりも幅広いサービス提供が可能になりました。汎用部品からオーダーメイド部品まで柔軟に対応いたします。



【製作している主部品】

- ピン及びブッシュ類 ●ボルト、ナット類 ●フランジ ●チャンパー
- カムシャフト（肉盛り修理品） ●ハブ（肉盛り修理品） ●機械部品

キッチンカー販売

保健所の基準をクリアしたキッチンカーを取扱っています。アウトリガー（本体固定金具）を使って車体からの取り外しが可能なので、普段は軽トラックとして使用することも可能です。

01 すばやく開業！場所を取られないからはじめやすい！（サロンなど）

02 休日をもっと充実！何にでも使えるマルチカーを趣味で贅沢に使う！（趣味など）

03 DIY もできるから「自分だけの」に特化している！（キャンプなど）



SCANIA



スウェーデンに本社を置き、販売シェアは世界第3位の企業です。トラクターヘッドを主体にウイング車やトラックシャーシなどお客様のニーズに沿った商品をお届けします。

ダブルデッカーバス



- 乗車定員が国内最大級を誇る60名！（乗務員様含む）
- ゆったりと快適に乗れる質感の高い客員シート
- 安全に止まるをサポートする国内唯一の流体式リターダー補助ブレーキ+衝突軽減ブレーキ

ウイング車



- 3軸車でありながら4軸車並みの荷室高、容積を実現
- 3軸だから転がり抵抗が少なく燃費が向上、タイヤ経費も削減
- シャーシの締結方法とエアサスの工夫で快適な走行性能
- ロードトランスファーと車両走行安定制御システム搭載

トラクターヘッド



- 国産と異なる広大な室内空間で、数千キロの長距離も楽に快適に移動可能。
- 世界で最も厳しいスウェーデンの安全基準、ECE29-03規格に準拠。
- 環境にやさしく驚くほどランニングコストが安価になる低燃費エンジン。
- 乗用車と同じ質感、ドライビングポジション、運転支援機能で疲労軽減。

静粛性抜群で居住性が非常に高い、満足感のある室内空間
 ・低ダッシュボード化（視界確保＝安全性、疲労軽減）
 ・コックピット操作部配列と高品質化（高級感）
 ・広大な室内空間（快適性、疲労軽減）



産業設備・電源・セキュリティ

産業設備



「省エネ設備・省人化機器の提案」
 エアコンプレッサやフォークリフト、ラックシステム、コンベアなどの各種物流機器販売からメンテナンスまで行います。また、省人化機器など、弊社開発製品のご提案をいたします。
 ・産業用エアコンプレッサ販売及びメンテナンス
 ・エアドライヤ、エアタンク等、空圧関連機器
 ・各種照明

電源



「人と社会と地域環境のニーズに対応」
 エネルギー・環境社会が進む中、時代背景を捉え日々新しい価値を求めています。製品のご提案・販売から機器設置、メンテナンス、交換工事を一貫で行うことで、より品質の高いサービスをご提供いたします。
 ・産業用蓄電池 ・直流電源装置
 ・交流無停電電源装置・発電機
 ・各種工事及び点検業務

セキュリティ



「建物・人・情報を守る」
 企業を取り巻くリスクから守る為、機器の選定から施工・メンテナンスまで一貫してご提案するトータルセキュリティです。お客様の課題に合わせて最適なセキュリティ対策をご提案致します。
 ・防犯カメラシステム ・出入管理システム
 ・機器設備